

# 第60回西尾市市民体育大会柔道競技結果

## 教室対抗団体戦

優勝	一色教室
準優勝	平坂教室
第3位	鶴城教室

## 個人戦

### 小学生

1年生 男子の部		
優勝	尾崎哲平	平坂教室
準優勝	神谷光洋	平坂教室

1年生 女子の部		
優勝	橋本 苗	平坂教室
準優勝	米村小春	平坂教室
第3位	斉藤泉月	吉良教室

2年生の部		
優勝	大河内煌英	一色教室
準優勝	鈴木瑠依	幡豆教室
第3位	加藤哉太	一色教室
第3位	鈴木惇太	鶴城教室

3年生 女子の部		
優勝	岡田彩花	一色教室
準優勝	堀 結凧	幡豆教室
第3位	橋本 芽	平坂教室

3年生 男子の部		
優勝	大河内成夢	一色教室
準優勝	西野礼康	鶴城教室
第3位	川下大智	鶴城教室
第3位	久野寛大	一色教室

4年生 女子の部		
優勝	榊原共笑	一色教室
準優勝	鈴木愛梨	鶴城教室
第3位	酒井晴望	鶴城教室
第3位	生田優里杏	一色教室

4年生 男子の部		
優勝	谷口真基	鶴城教室
準優勝	横井 聖	鶴城教室
第3位	池田崇光	一色教室
第3位	中根嵩人	鶴城教室

5年生 女子の部		
優勝	井上 柔	鶴城教室
準優勝	山下望叶	一色教室
第3位	脇田夏未	一色教室
第3位	戸村春花	鶴城教室

5年生 男子の部		
優勝	加藤陸人	鶴城教室
準優勝	熊澤歩真	鶴城教室
第3位	青木大翔	一色教室
第3位	竹下博忠	平坂教室

6年生 女子の部		
優勝	戸村茉央	鶴城教室
準優勝	為 愛子	鶴城教室
第3位	永田結愛	平坂教室

6年生 男子の部		
優勝	神谷 慧	吉良教室
準優勝	伴 秀太	一色教室
第3位	榊原友希	吉良教室
第3位	神谷陸杜	平坂教室

中学生

1年生 男子の部		
優勝	竹下義忠	平坂中
準優勝	新家優亜	吉良中
第3位	八田宗士	吉良中
第3位	杉江眞弦	一色中

1年生 女子の部		
優勝	黒木遥香	鶴城中
準優勝	岡野彩香	鶴城中
第3位	篠瀬愛理	吉良中
第3位	寺川 琴	幡豆中

2年生 男子の部		
優勝	小林丈流	鶴城中
準優勝	長谷慎之介	吉良中
第3位	村松大誓	西尾中
第3位	鈴木凜大	一色中

2年生 女子の部		
優勝	齋藤里佳	吉良中
準優勝	山田ななみ	鶴城中
第3位	道岡優真	一色中
第3位	古居阿佑子	平坂中

高校生

1年生 男子の部		
優勝	戸村剛太	一色高
準優勝	鈴木幹也	一色高
第3位	秋田泰治	鶴城丘高

女子の部		
優勝	十島優花	鶴城丘高
準優勝	山田彩乃	一色高

2年生 男子の部		
優勝	本多充来	名古屋工業
準優勝	内藤恵吾	一色高
第3位	本田浩章	一色高
第3位	高須一希	一色高

3年生 男子の部		
優勝	内藤弘誠	一色高
準優勝	下村健人	一色高
第3位	細川翔平	一色高

一般

一般 男子の部		
優勝	神谷健二	満洋丸
準優勝	嶽本智文	鶴城教室
第3位	杉山康弘	一色教室
第3位	山崎正裕	一色教室

# 第60回西尾市市民体育大会 柔道競技

## 教室对抗団体戦

平成26年10月5日(日)  
西尾市中央体育館

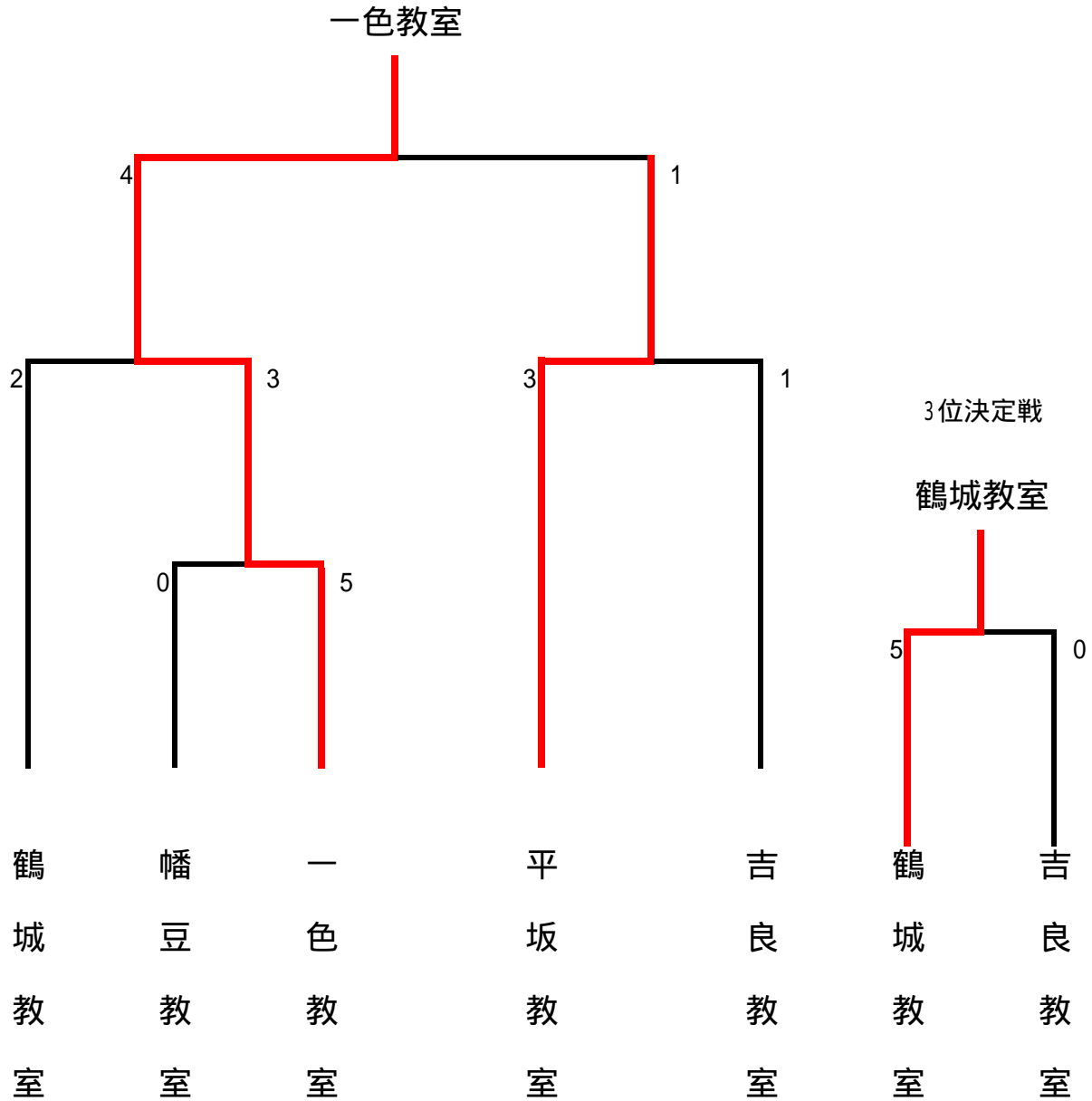

成績表

順位	チーム名
優勝	一色教室
準優勝	平坂教室
第3位	鶴城教室

第4会場

第60回西尾市市民大会  
平成26年10月5日  
中央体育館

小学2年生の部

\*印は寝技

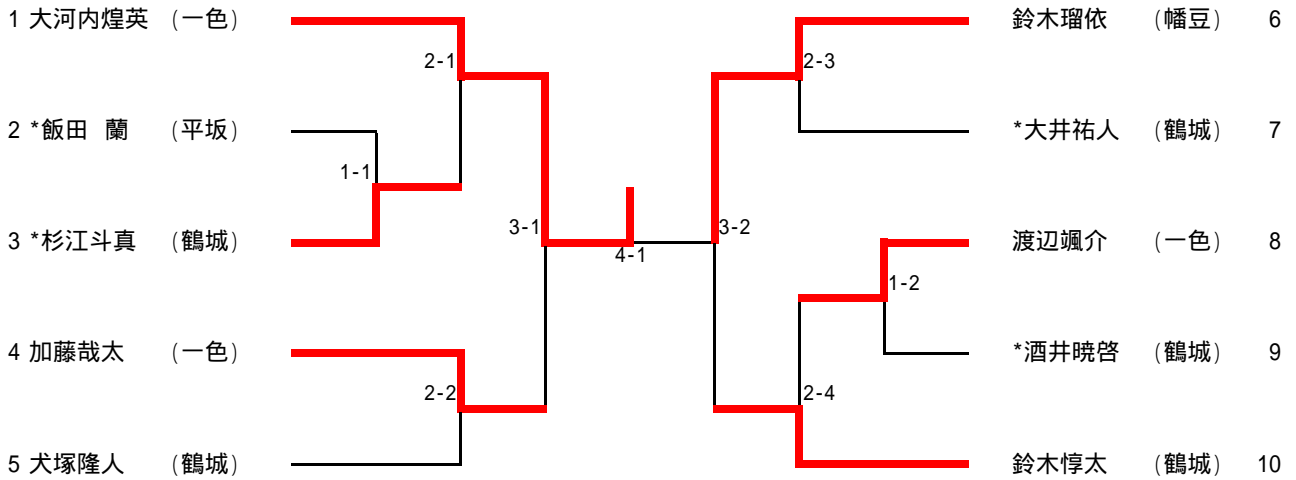

小学1年生男子の部

寝技

	1	2	3	順位
1 竹下尚忠 (平坂)				3
2 尾崎哲平 (平坂)				1
3 神谷光洋 (平坂)				2

試合順 1-2 1-3 2-3

小学1年生女子の部

寝技

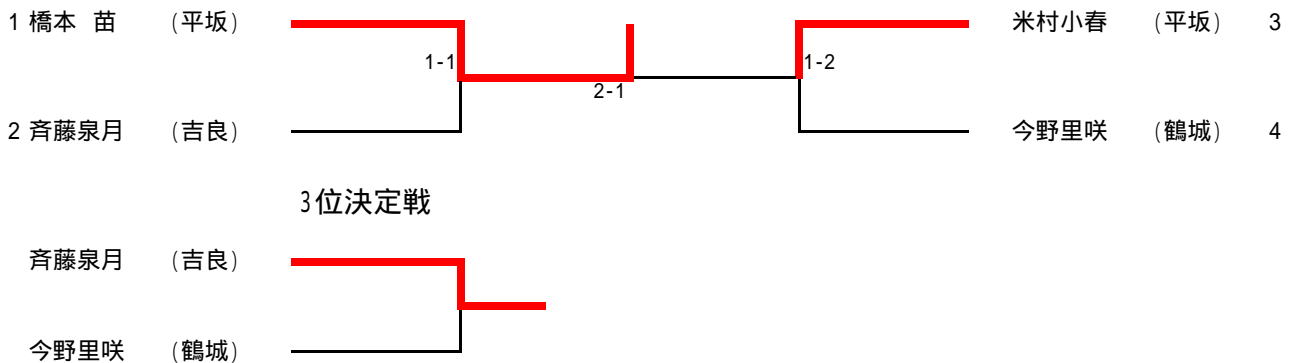



第3会場

第60回西尾市市民大会  
平成26年10月5日  
中央体育館

小学4年生男子の部

\*印は寝技

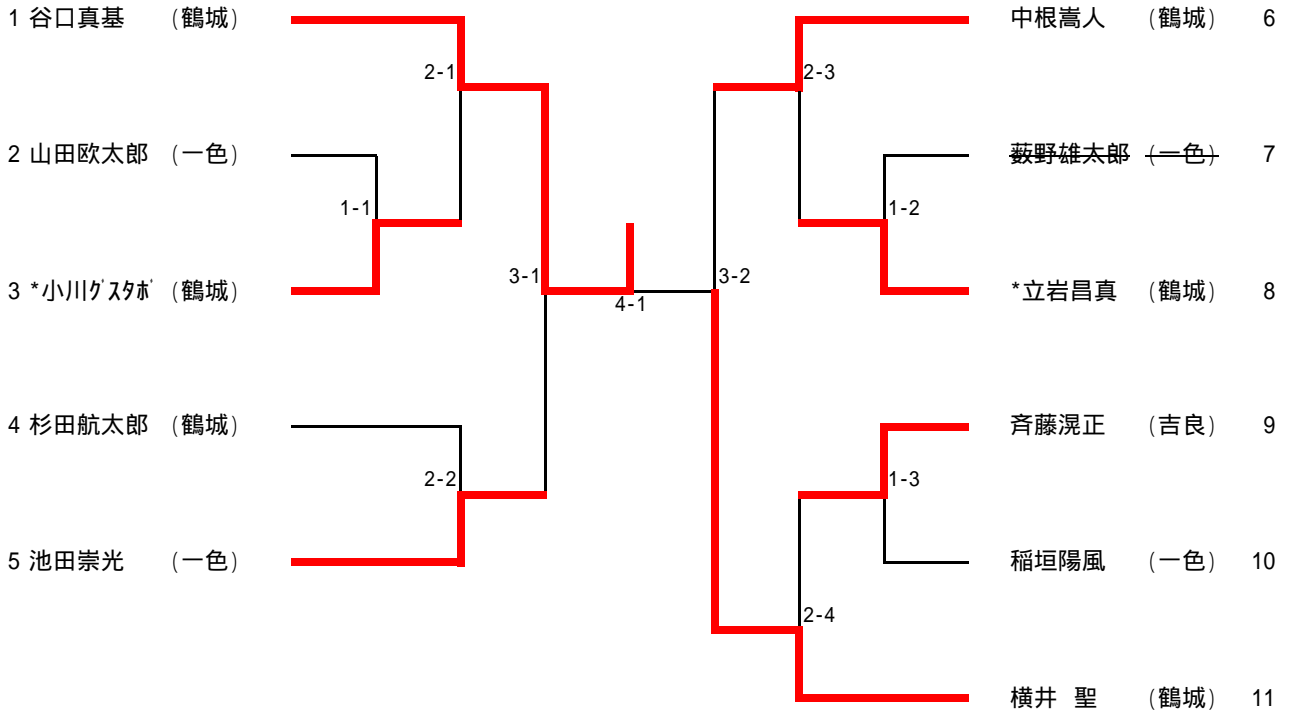

小学4年生女子の部

\*印は寝技

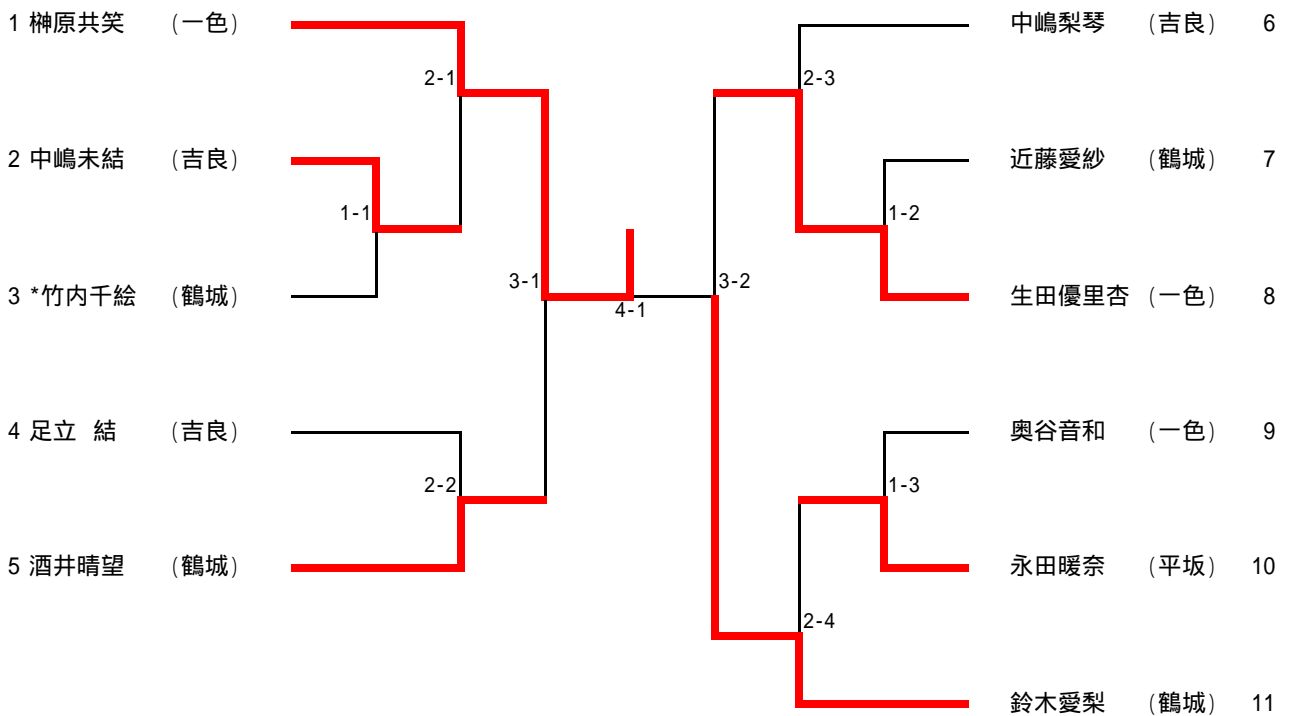

第2会場

第60回西尾市市民大会  
平成26年10月5日  
中央体育館

小学5年生男子の部

\*印は寝技

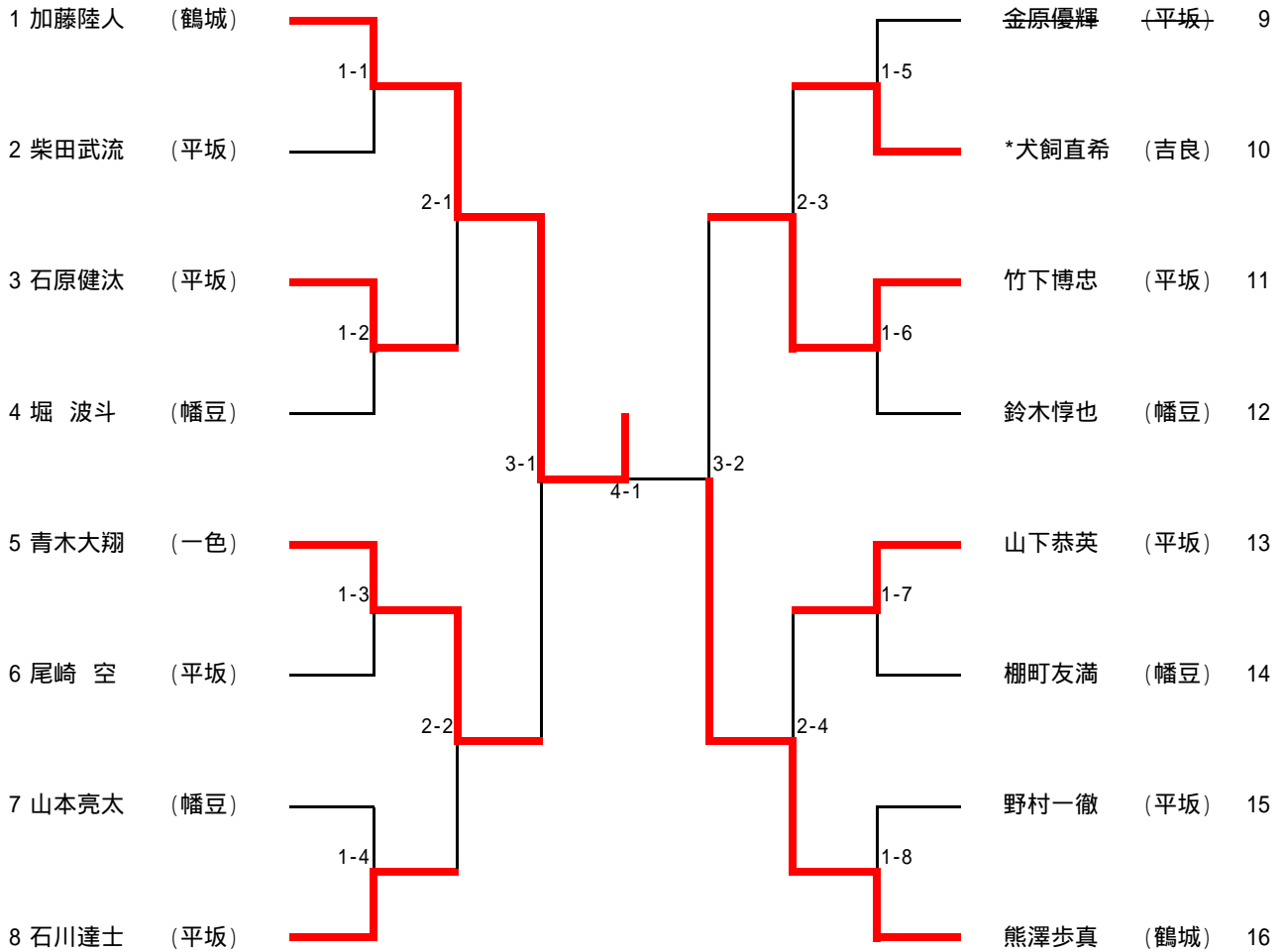

小学5年生女子の部

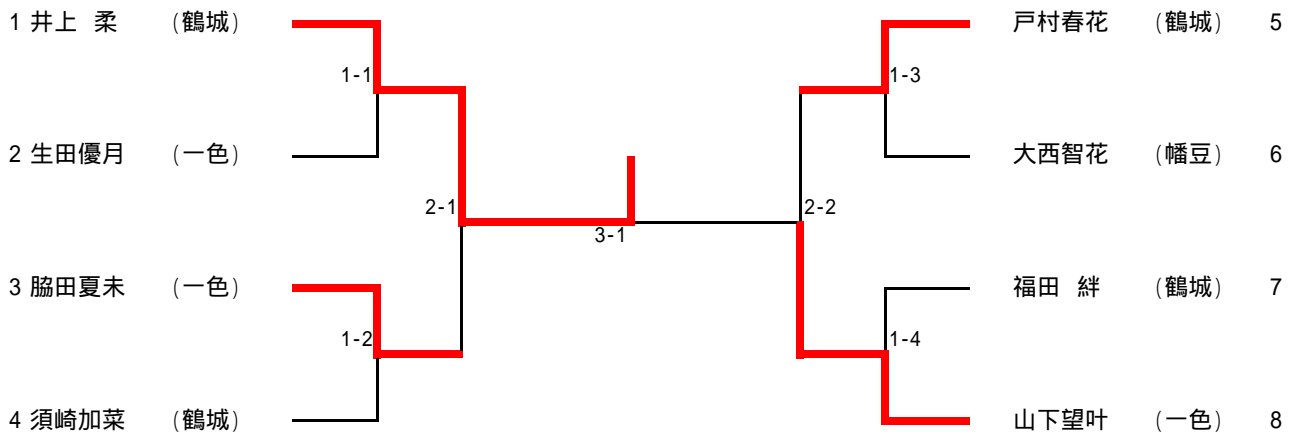

第1会場

第60回西尾市市民大会  
平成26年10月5日  
中央体育館

小学6年生男子の部

\*印は寝技

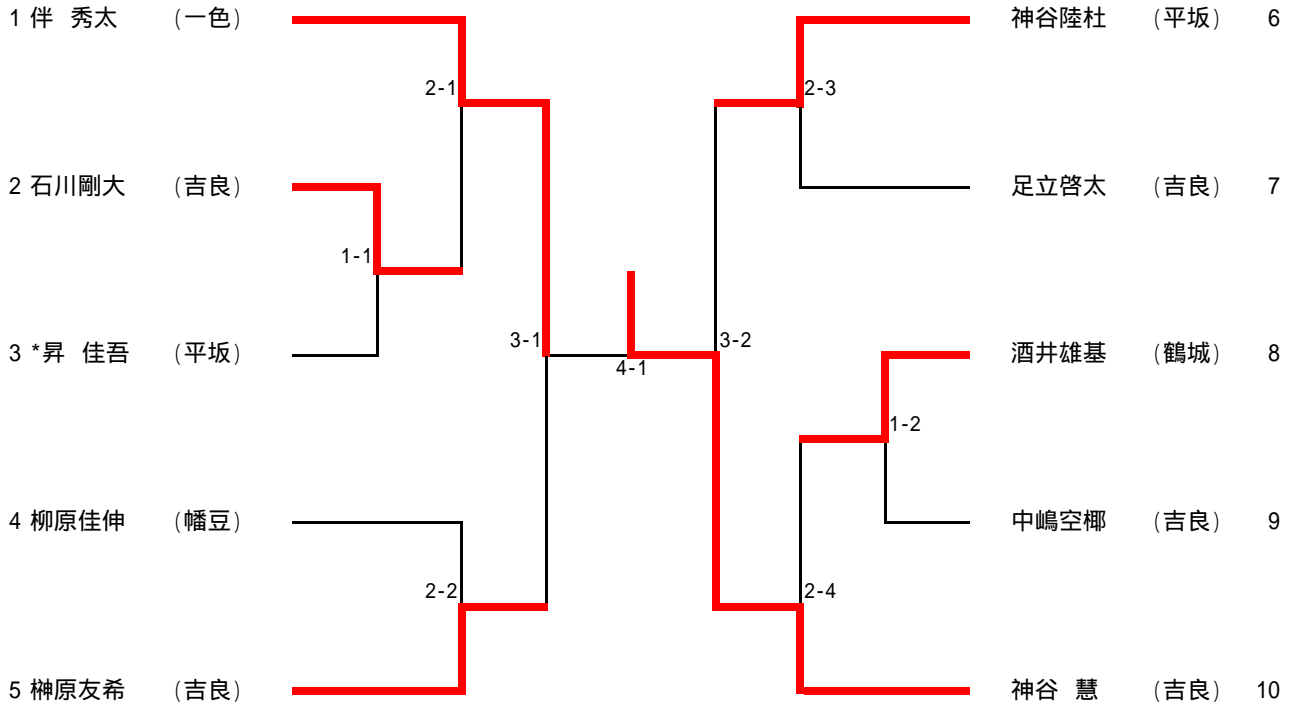

小学6年生女子の部

\*印は寝技

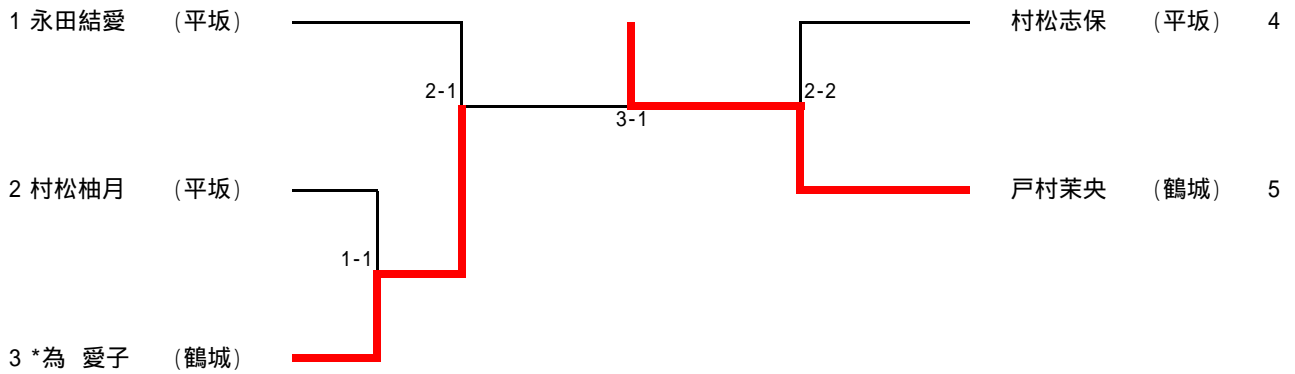

3位決定戦

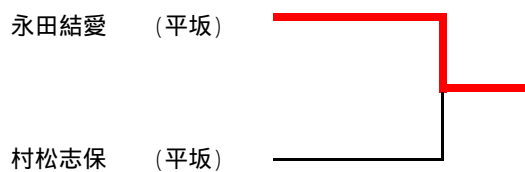



中学1年男子の部

第3会場

第4会場

1 八田 宗士 (吉良)	1-1	浅井 大輔 (西尾) 17	1-9
2 田中 良空 (鶴城)	2-1	井上 渉 (鶴城) 18	2-5
3 目高 篤典 (西尾)	1-2	山下 海也 (一色) 19	1-10
4 松枝 大雅 (一色)	3-1	太田 竜馬 (吉良) 20	3-3
5 小原 優大 (吉良)	1-3	鈴木 祐真 (平坂) 21	1-11
6 長屋 俊人 (一色)	2-2	佐藤 祐輔 (吉良) 22	2-6
7 池田 勇一 (西尾)	1-4	奥田 アマド (一色) 23	1-12
8 近藤 優真 (鶴城)	4-1	新家 優亜 (吉良) 24	4-2
9 石川 和海 (一色)	1-5	榊原 杏祐 (吉良) 25	1-13
10 井土 竜輝 (吉良)	2-3	奥谷 蓮汰 (新川) 26	2-7
11 永谷 駿太 (福地)	1-6	竹林 雄貴 (西尾) 27	1-14
12 ザキヒロ ランス (西尾)	3-2	荒川 尚哉 (一色) 28	3-4
13 加藤 隆人 (鶴城)	1-7	鳥居 日向 (西尾) 29	1-15
14 稲垣 貴彦 (吉良)	2-4	糟谷 弦汰 (吉良) 30	2-8
15 金井 練三 (一色)	1-8	川島 弘也 (平坂) 31	1-16
16 竹下 義忠 (平坂)		杉江 真弦 (一色) 32	

中学2年男子の部

第1会場

第2会場

1 小林 丈流 (鶴城)	1-1	鈴木 凜大 (一色)	17
2 平井 健斗 (一色)	2-1	辻 優斗 (西尾)	18
3 新美 光星 (吉良)	1-2	神谷 宙 (鶴城)	19
4 杉原 克哉 (西尾)	3-1	尾崎 功汰 (吉良)	20
5 尾崎 翔 (一色)	1-3	中嶋 秀太 (吉良)	21
6 田代 幸之介 (鶴城)	2-2	小林 丈琉 (一色)	22
7 鈴木 祥希 (平坂)	1-4	高岡 善史 (平坂教室)	23
8 足立 幸夫 (吉良)	4-1	遠藤 大貴 (鶴城)	24
9 女供 海聖 (西尾)	1-5	檜野 颯次郎 (平坂)	25
10 徳倉 功起 (一色)	2-3	後藤 恭也 (吉良)	26
11 戸村 亨 (鶴城)	1-6	磯田十夢弥 (吉良)	27
12 小澤 慶人 (吉良)	3-2	神谷 怜 (鶴城)	28
13 北原 公成 (鶴城)	1-7	鹿古木 誠基 (一色)	29
14 溝口 匡哉 (吉良)	2-4	鈴木 皓大 (鶴城)	30
15 村松 大誓 (鶴城教室)	1-8	斉藤 拓海 (鶴城)	31
16 太田 楓吾 (平坂)		長谷慎之介 (吉良)	32

中学2年女子の部

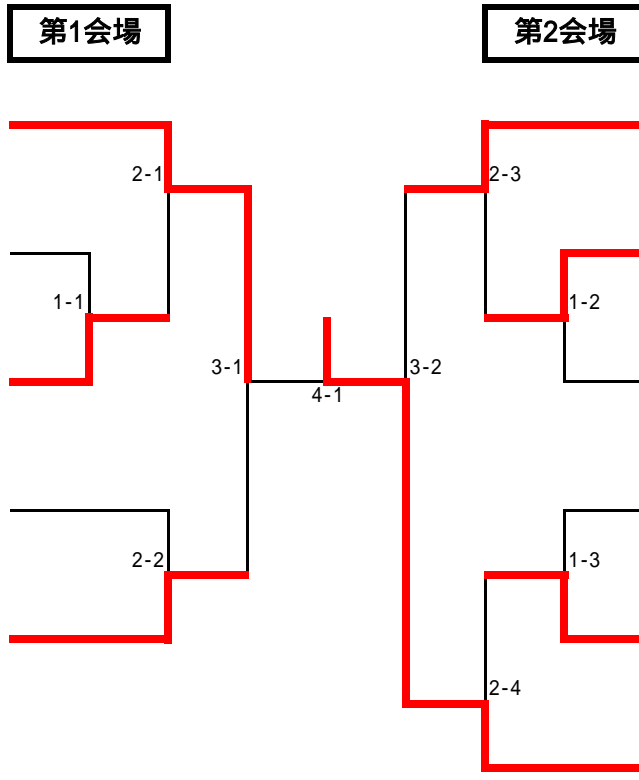

- 1 山田 ななみ (鶴城)
- 2 黒田 リアン (一色)
- 3 加藤 奈々 (西尾)
- 4 井上 絢香 (吉良)
- 5 道岡 優真 (一色)

- 古居 阿佑子 (平坂) 6
- 鈴木 悠央 (一色) 7
- 8
- 茅野 美羽 (一色) 9
- 松田 旦妃 (鶴城) 10
- 齊藤 里佳 (吉良) 11

中学1年女子の部

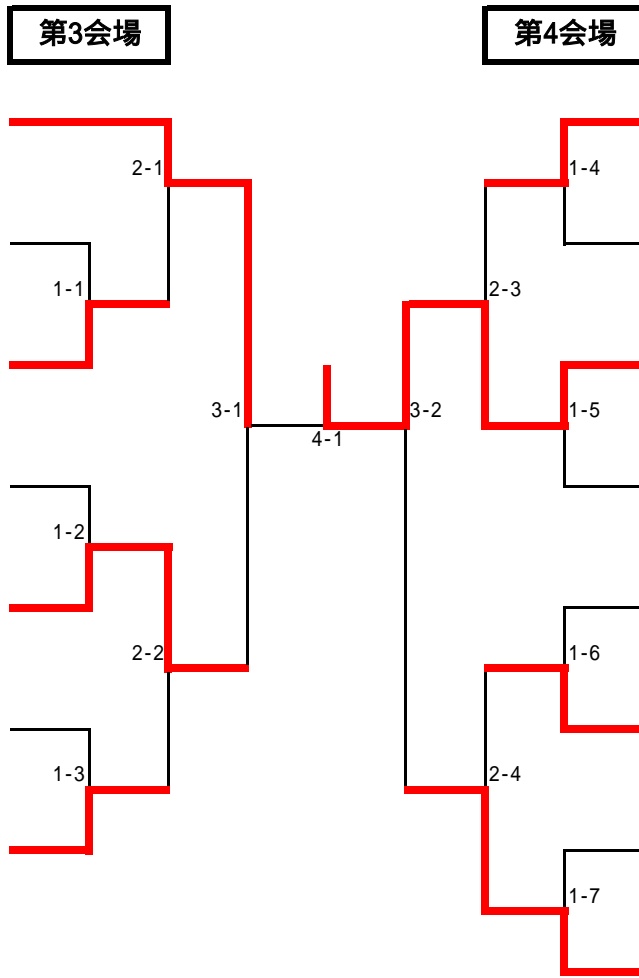

- 1 岡野 彩香 (鶴城)
- 2 鈴木 彩夏 (吉良)
- 3 村田 桜華 (西尾)
- 4 落合 志保 (西尾)
- 5 篠瀬 愛理 (吉良)
- 6 村越 ひかり (西尾)
- 7 清水 瑛理香 (平坂)

- 脇田 夕里加 (西尾) 8
- 有馬 希羽 (平坂) 9
- 黒木 遥香 (鶴城) 10
- 石川 幸 (平坂) 11
- 黒柳 愛 (鶴城) 12
- 村山 茉莉 (西尾) 13
- 向井 愛莉 (吉良) 14
- 寺川 琴 (幡豆) 15

高校1年男子の部

第3会場

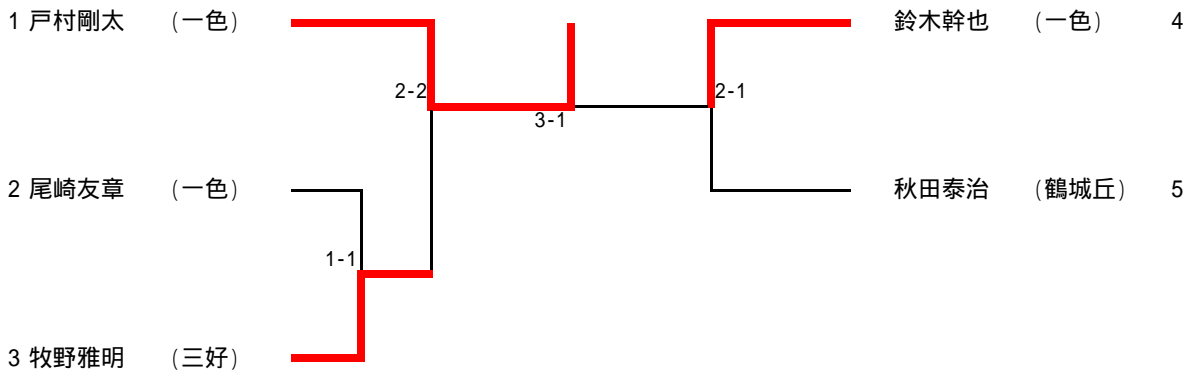

3位決定戦

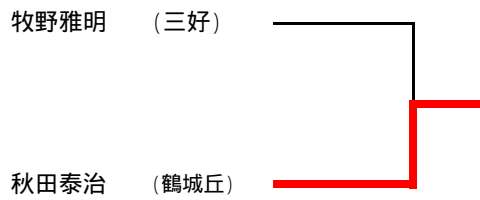

高校女子の部

第3会場

		1	2	3	順位
1	山田彩乃 (一色)				2
2	十島優花 (鶴城丘)				1
3	瀧田英美加 (一色)				3

試合順 1-2 1-3 2-3

高校3年男子の部

第3会場

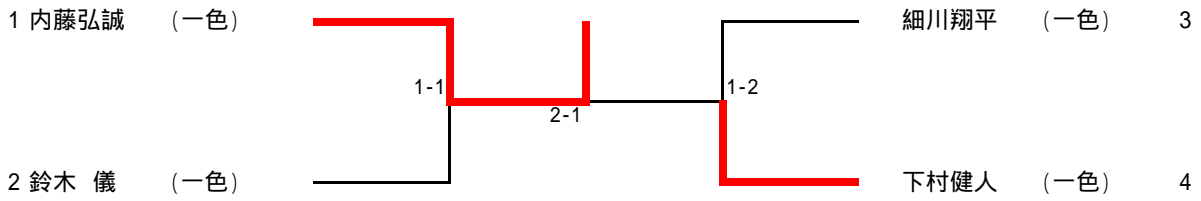

3位決定戦

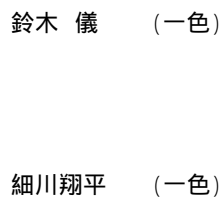

高校2年男子の部

第4会場

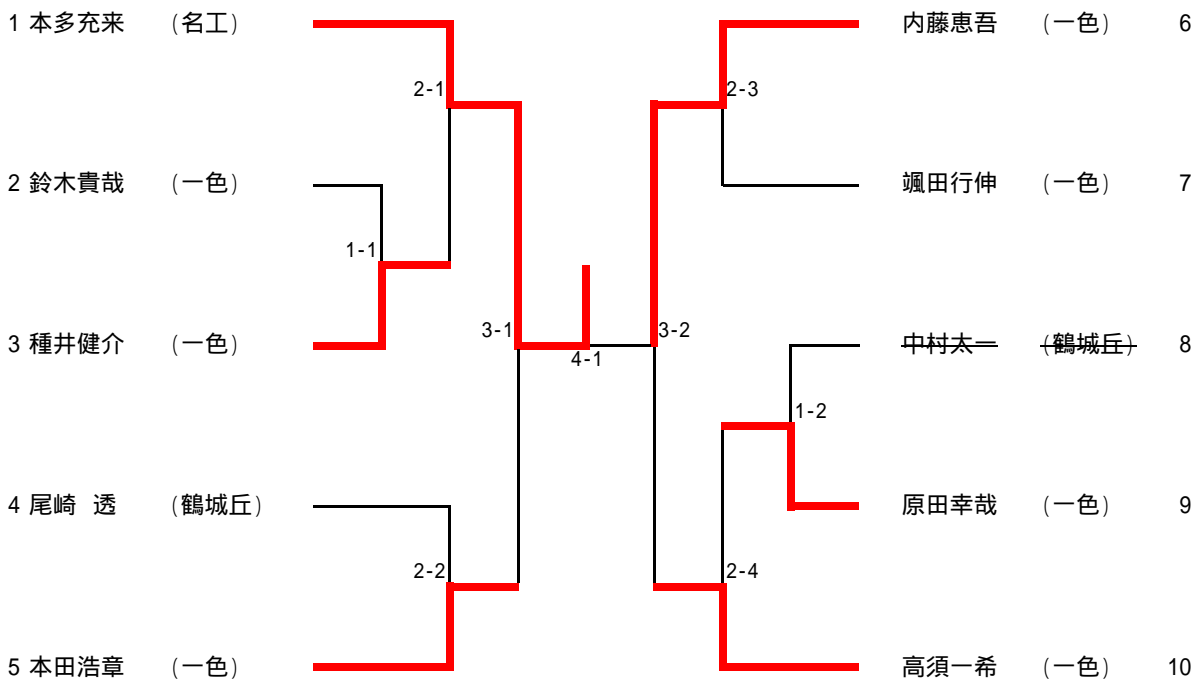





小学生 個人優勝者と優勝チーム



中学生・高校生・一般 個人優勝者