

# 第15回「杜若旗」争奪少年柔道大会結果報告書

1,日 時 平成23年5月15日(日) 2,会 場 安城市体育館 アリーナ

3,主 催 西三河柔道道場協会 4,主 管 安城市柔道会

5,後 援 安城市体育協会・西三河柔道協会

6,参加人員 小学男子308名 女子 83名 中学男子 128名 女子 42名

	小学生団体	中学生男子団体	中学女子団体
優勝	羽田野道場A	羽田野道場A	羽田野道場A
第2位	安城柔道クラブA	羽田野道場B	安城柔道クラブ
第3位	東郷柔	安城柔道クラブA	豊田教室
	ジェイテクト柔道クラブA	高岡ジュニアA	安城柔道クラブB
	<b>小学男子1・2年生</b>	<b>小学生女子1・2年生</b>	<b>小学男子3年生</b>
優勝	菊池 駿星(豊田上郷)	小島 早代伽(安城柔道)	渡辺 樹希(羽田野)
第2位	太田 隆介(岡崎六名)	志賀 茉奈(幸田)	安井 健人(岡田塾)
第3位	横井 将虎(羽田野)	大竹 理央(ジェイテクト)	羽田野啓太(羽田野)
	山本 悠人(羽田野)	峯村 麻葵(安城柔道)	小池玲二郎(東郷柔)
	<b>小学生女子3年生</b>	<b>小学男子4年生</b>	<b>小学生女子4年生</b>
優勝	若月 梨冴(岡崎東レ)	小池倫太郎(東郷柔)	小山 遥佳(安城柔道)
第2位	島林 楓乃(岡崎東レ)	竹内 隆登(隆永館)	村松 奈央(幸田)
第3位	萩尾 陽奈(羽田野)	橋本弥勇汰(ジェイテクト)	浜辺 奈緒(安城柔道)
	天神 眞尋(安城柔道)	左合 優希(安城柔道)	林 真未(安城柔道)
	<b>小学男子5年生</b>	<b>小学生女子5年生</b>	<b>小学男子6年生</b>
優勝	米満 武伯(ジェイテクト)	山市 美穂(羽田野)	高木 一石(羽田野)
第2位	榊原 侑輝(羽田野)	堂崎 月華(岡崎東レ)	十島 秀平(安城柔道)
第3位	伊藤 恵氏(安城柔道)	高須 円香(一色)	太田 皓己(羽田野)
	萩尾 郁哉(羽田野)	小島 理奈(隆永館)	時川 翔平(岡崎東レ)
	<b>小学生女子6年生</b>	<b>中学男子5 5kg以下級</b>	<b>中学男子6 6kg以下級</b>
優勝	小妻 朋華(ジェイテクト)	萩尾 悠貴(羽田野)	山本 涼平(みよし市)
第2位	笠井 小由季(羽田野)	平松幸一郎(羽田野)	山口 哲平(岡崎練成)
第3位	林 未裕(安城柔道)	宇井鴻二郎(安城柔道)	五十川颯人(羽田野)
	石黒 佑奈(安城柔道)	小山 遼太(安城柔道)	磯村 太一(羽田野)
	<b>中学男子無差別級</b>	<b>中学女子5 2kg以下級</b>	<b>中学女子無差別級</b>
優勝	高柳 省伍(羽田野)	朝倉 三捺(羽田野)	山市麻衣子(羽田野)
第2位	林 隆太(岡崎練成)	岩瀬 美瑚(安城柔道)	朴 桃香(豊田)
第3位	祖父江桐偉(高岡ジュニア)	古川 舞(羽田野)	鳥居 美咲(安城柔道)
	加藤 奨基(高岡ジュニア)	山口 眞優(岡崎練成)	丹羽 園望(豊田)

中学生男子団体の部

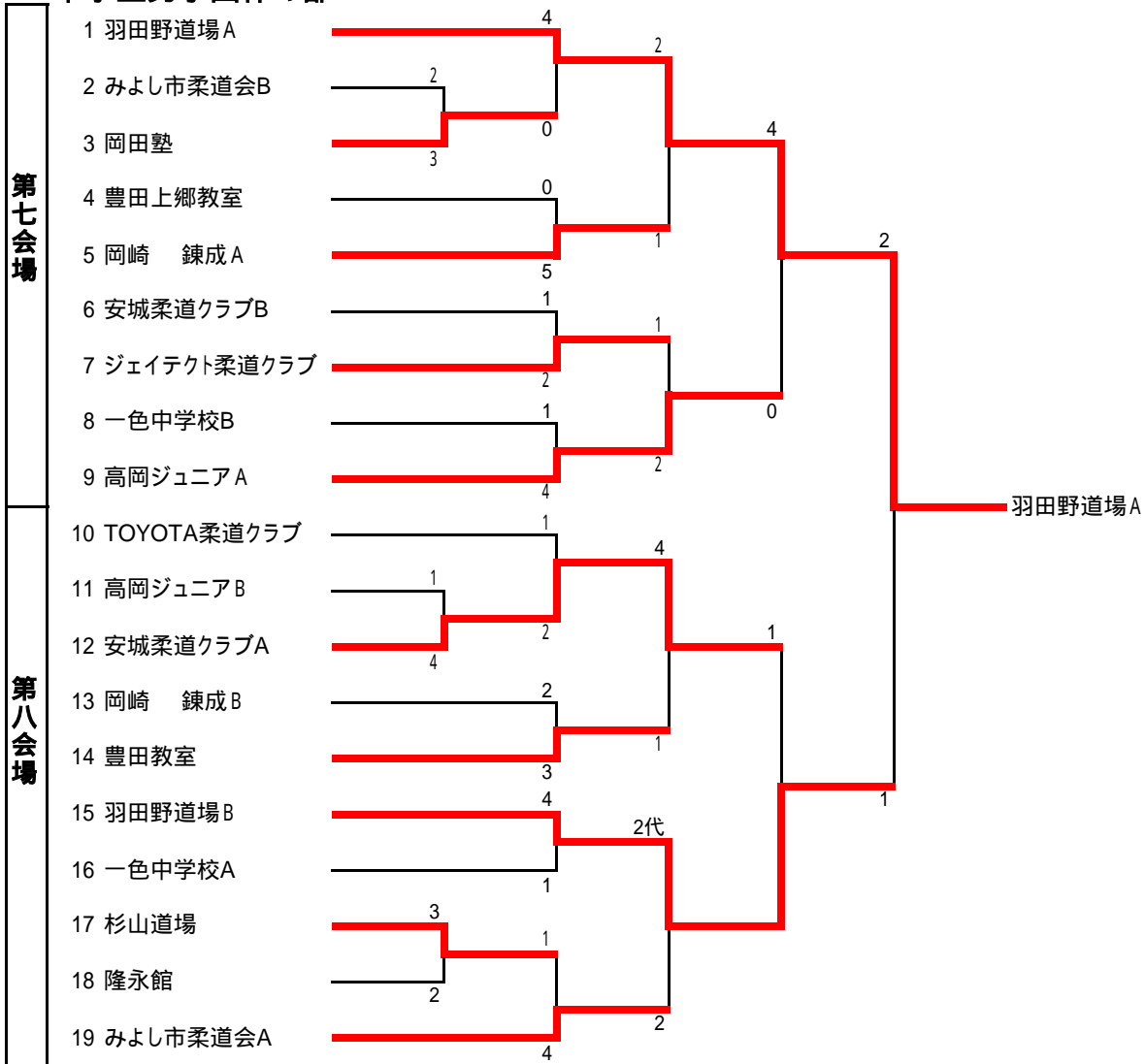

中学生女子団体の部

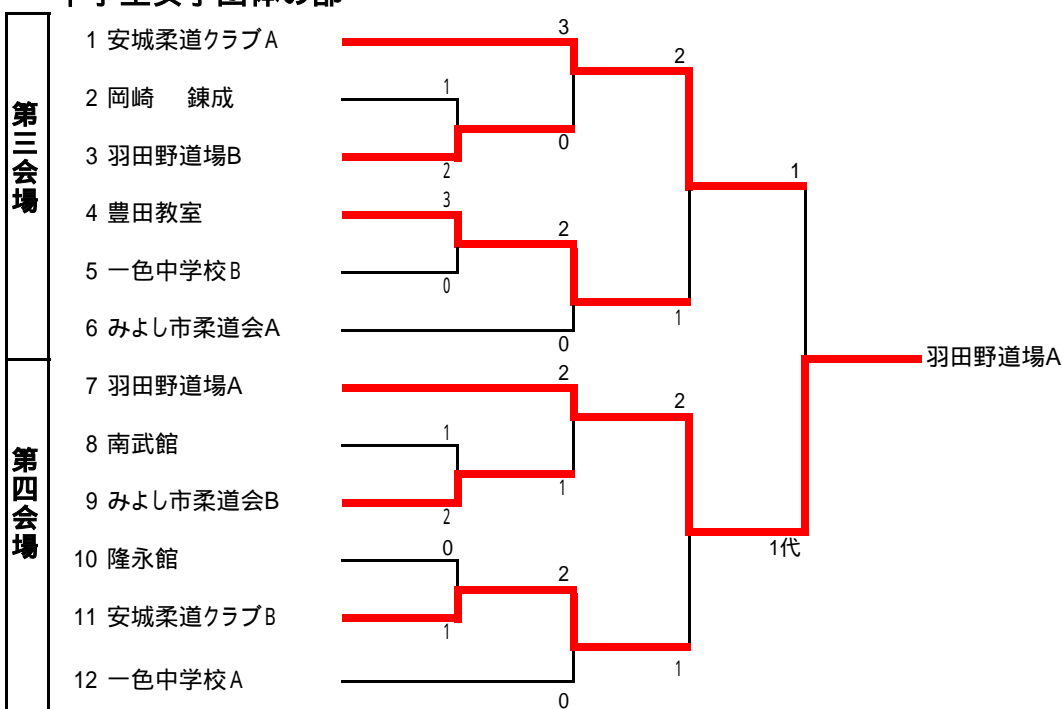

小学生団体の部

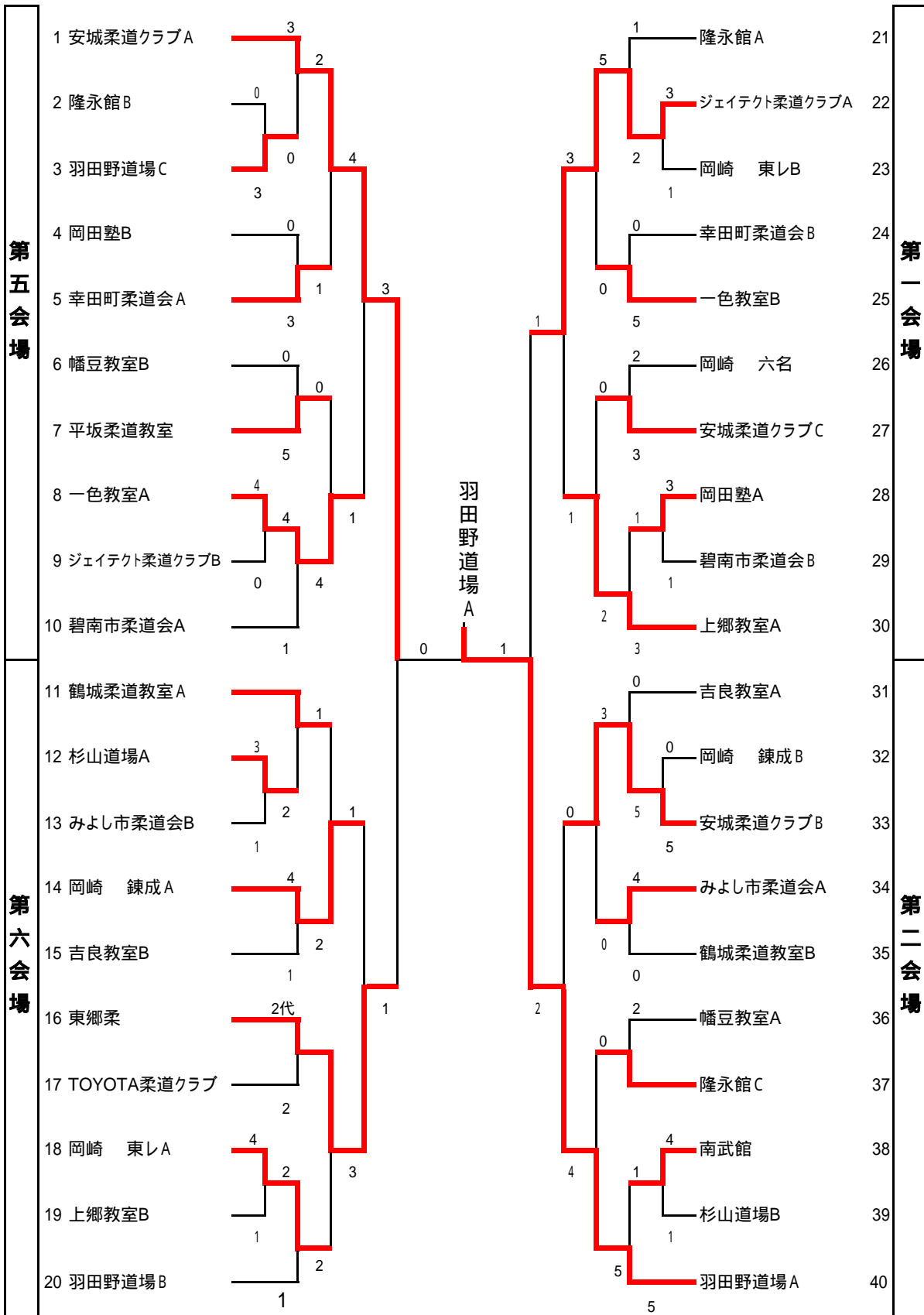

中学生女子無差別の部

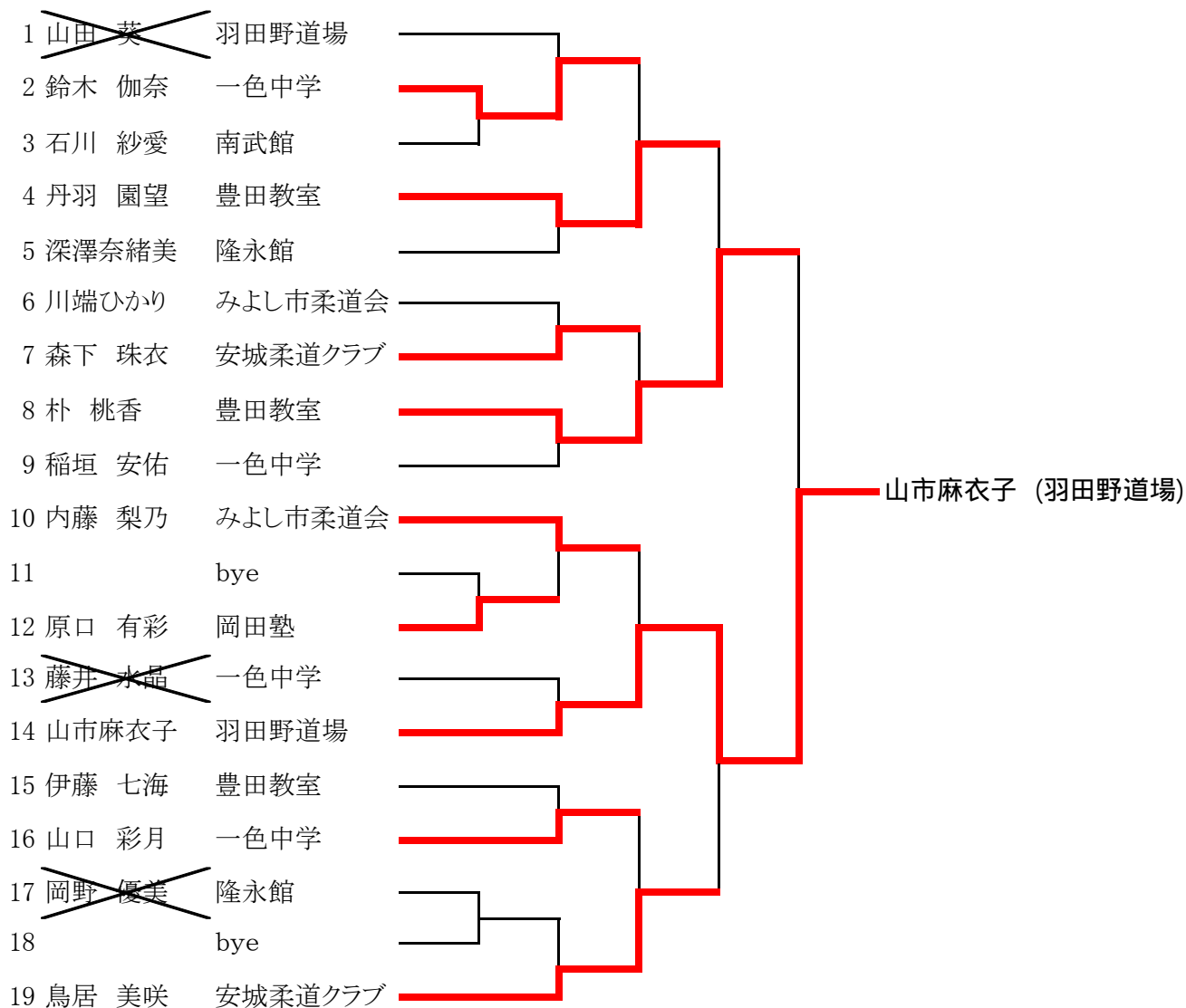

中学生女子52kg以下の部

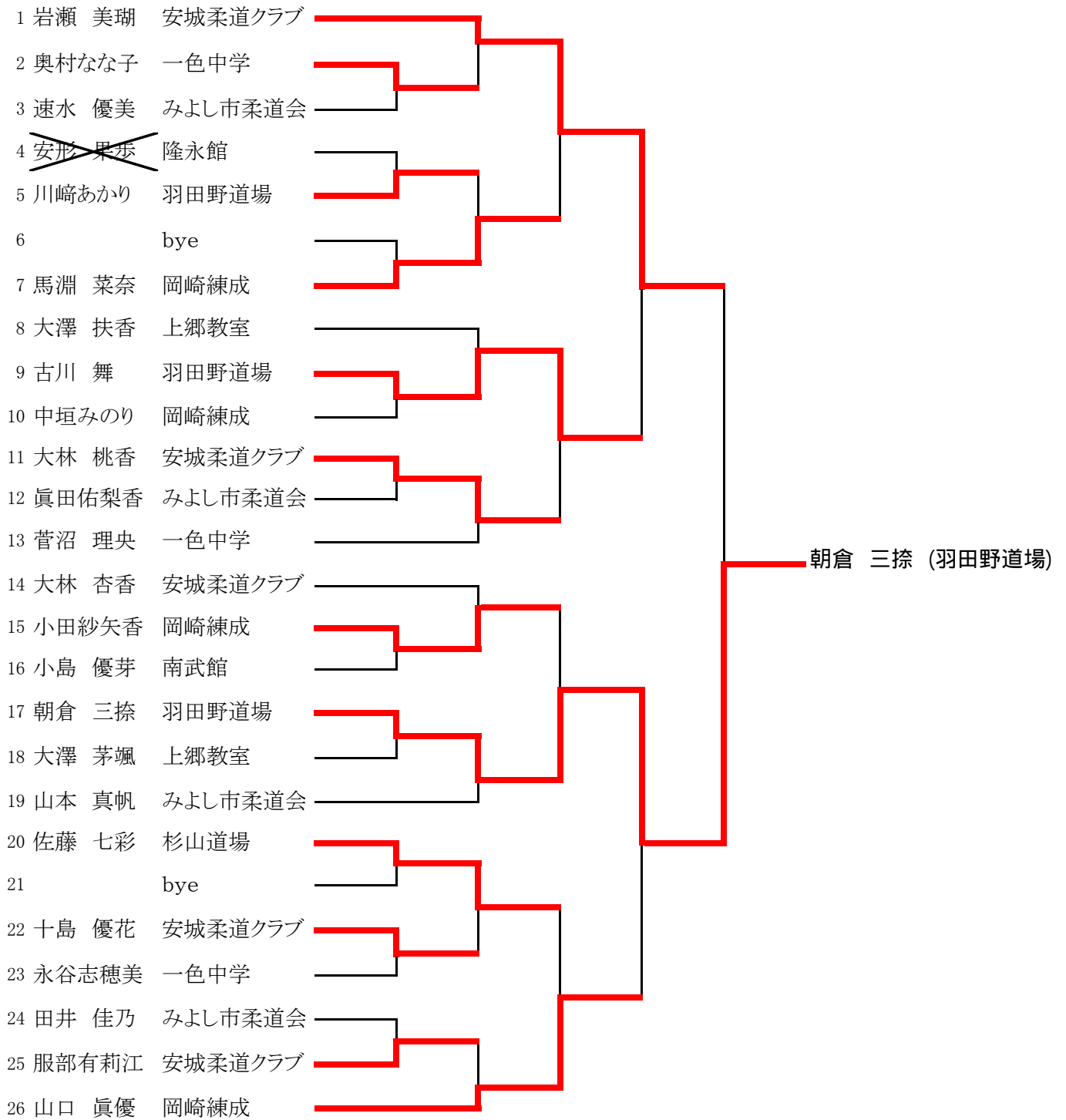

中学生男子無差別の部

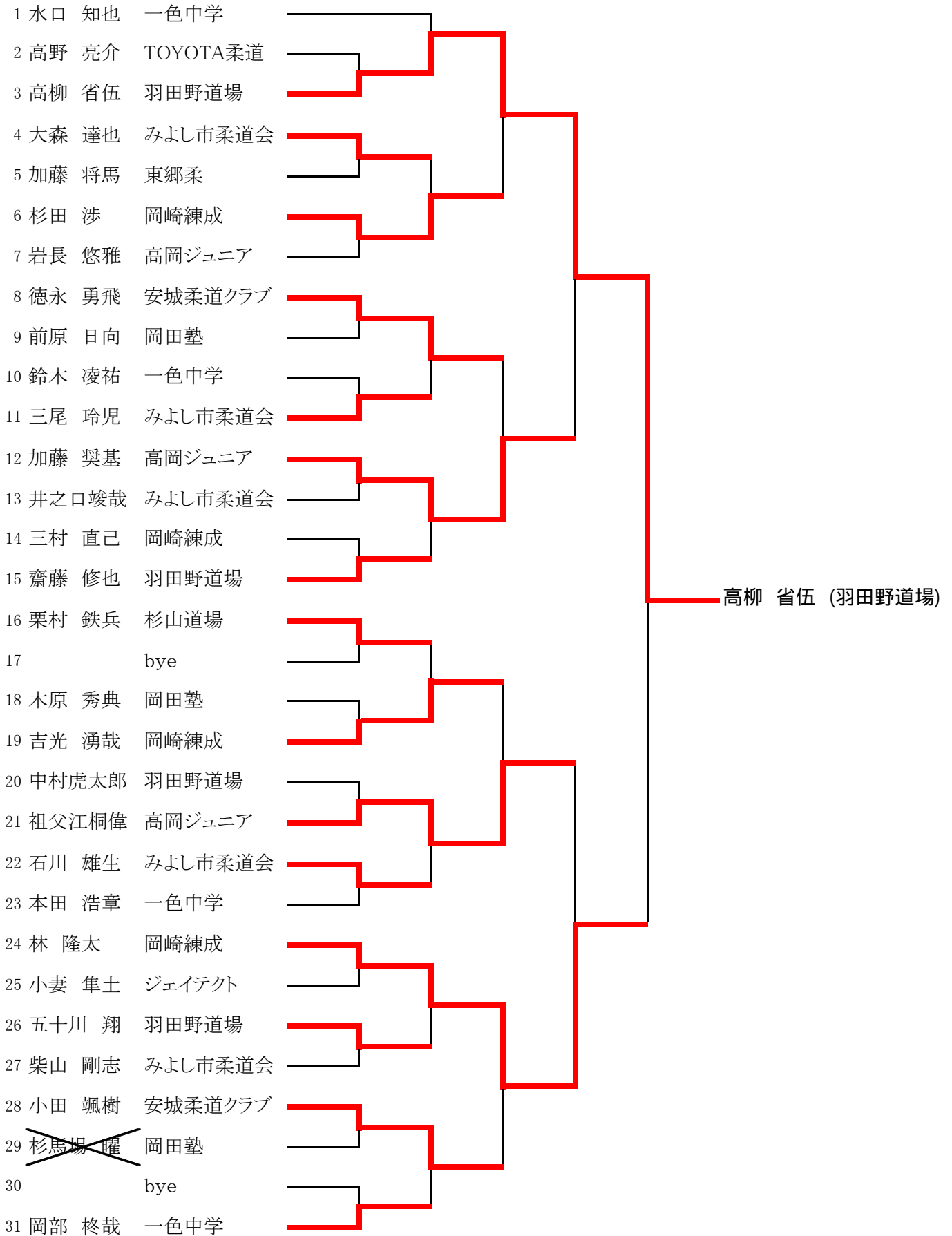

中学生男子66kg以下の部

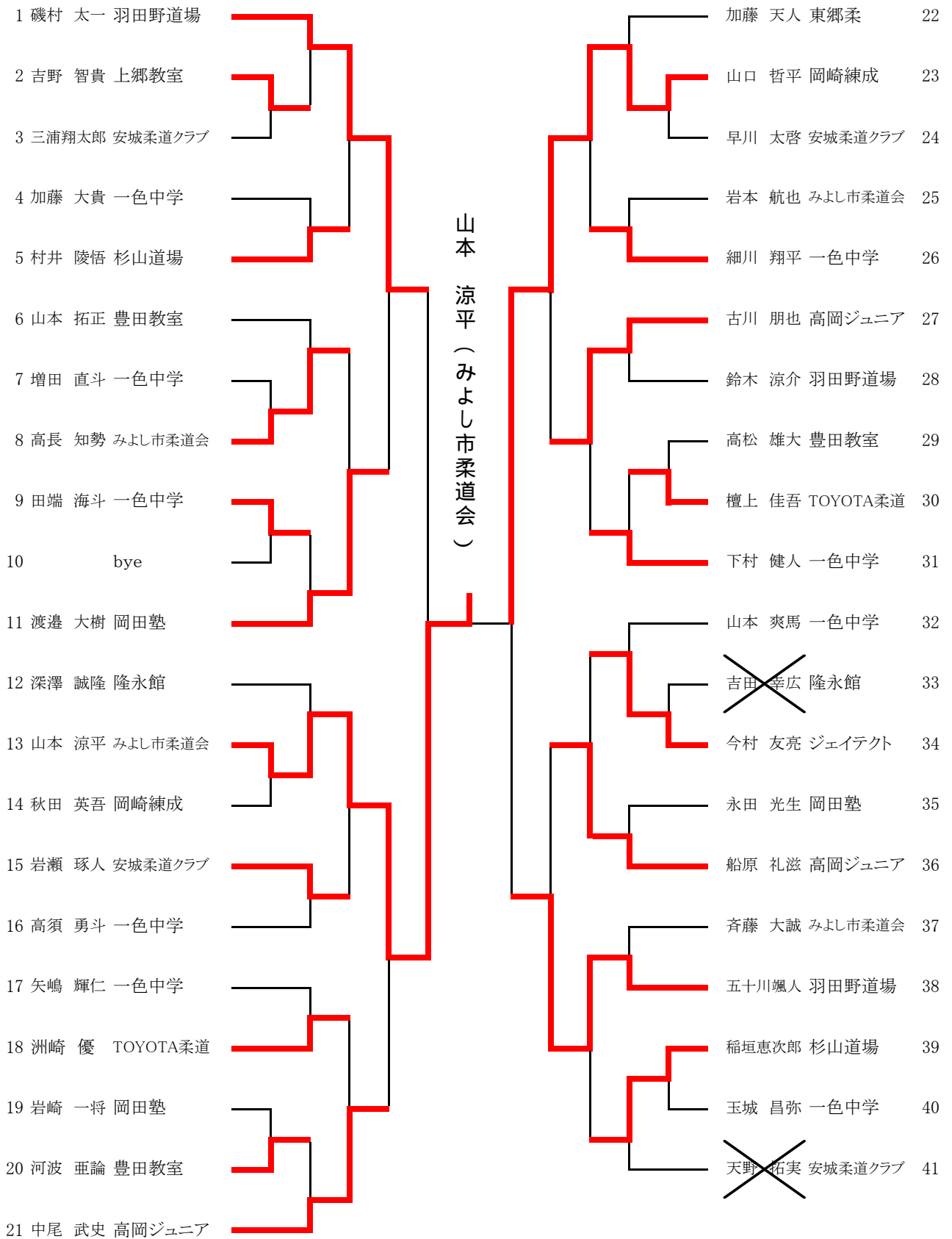

中学生男子55kg以下の部

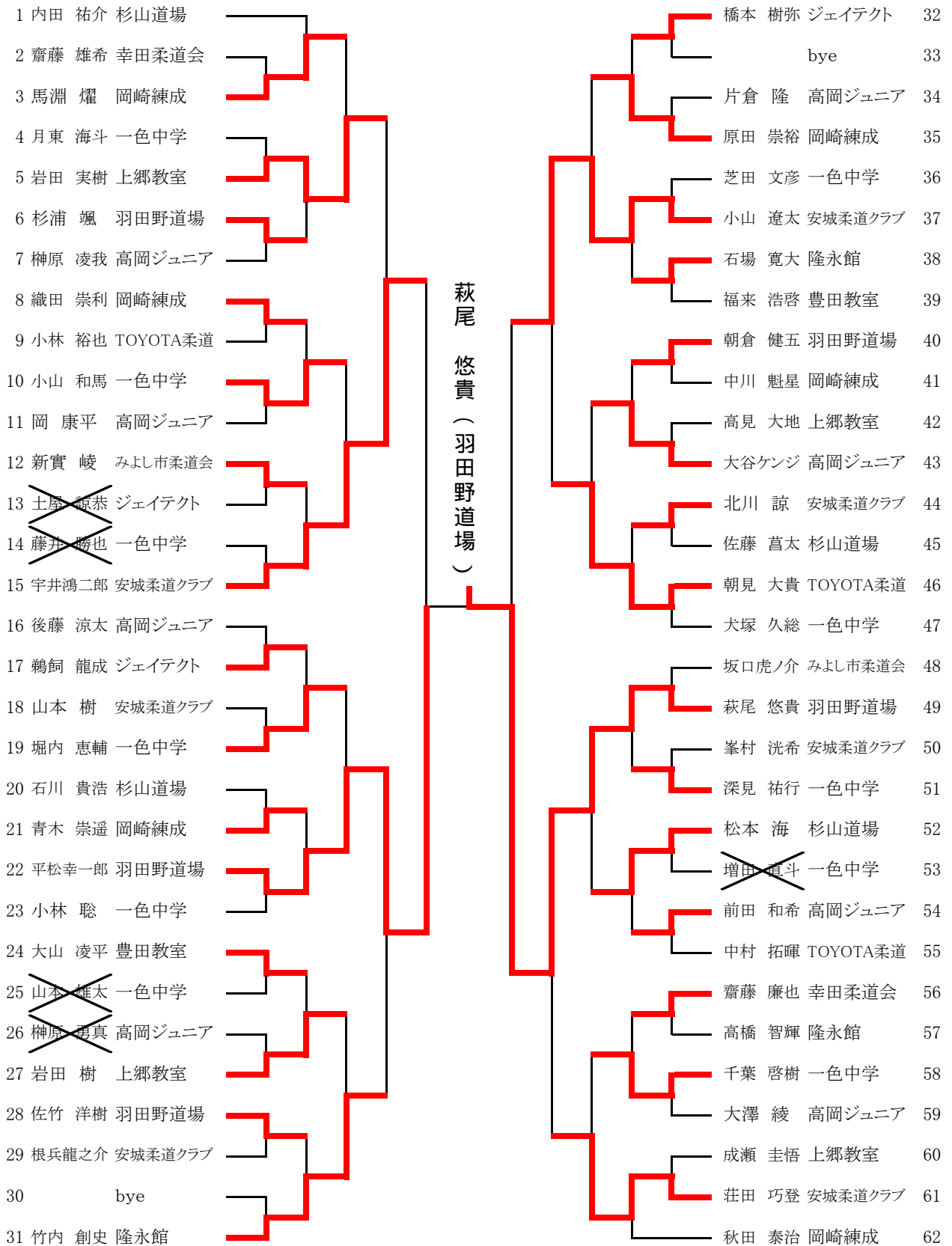



小学6年女子の部

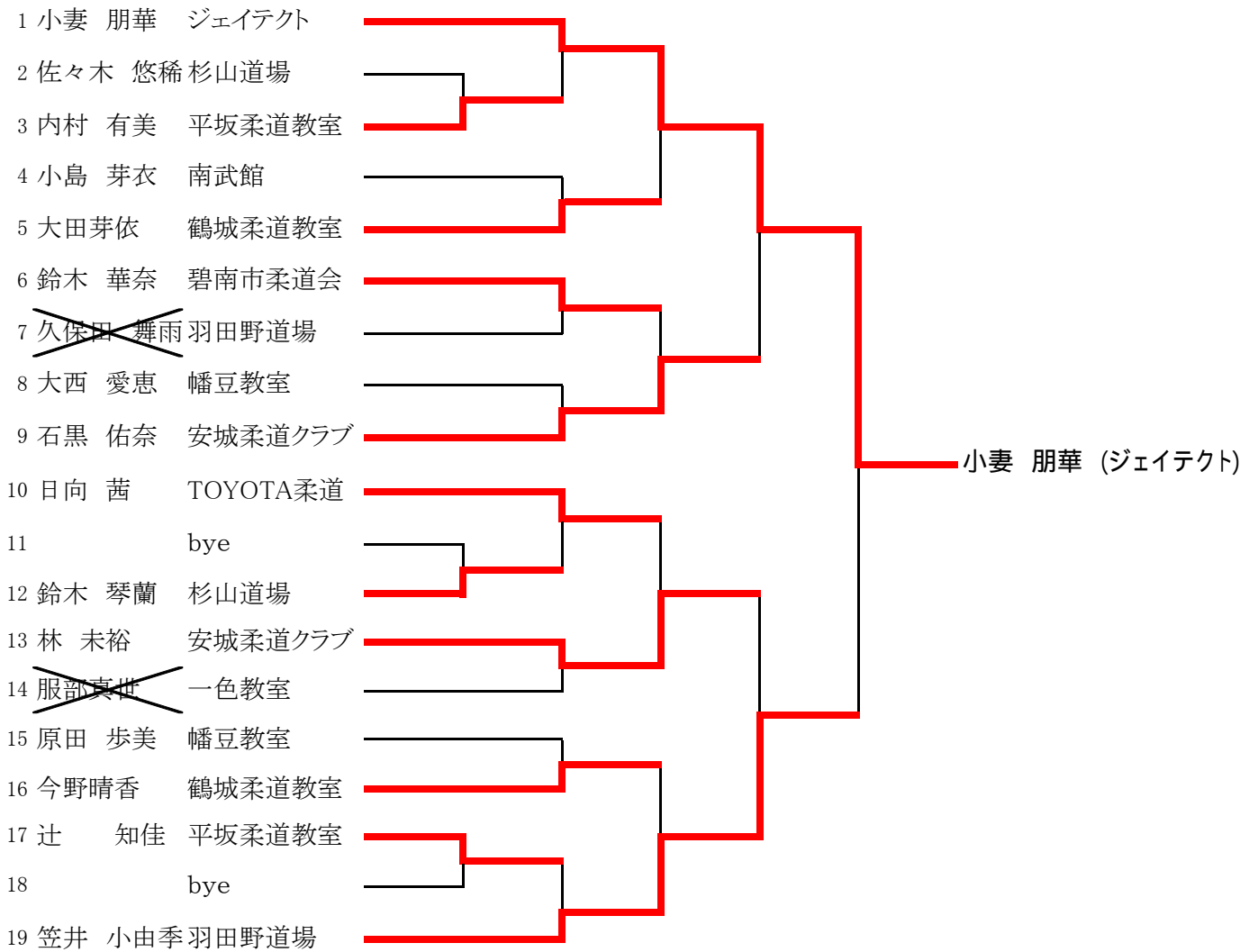

小学5年女子の部

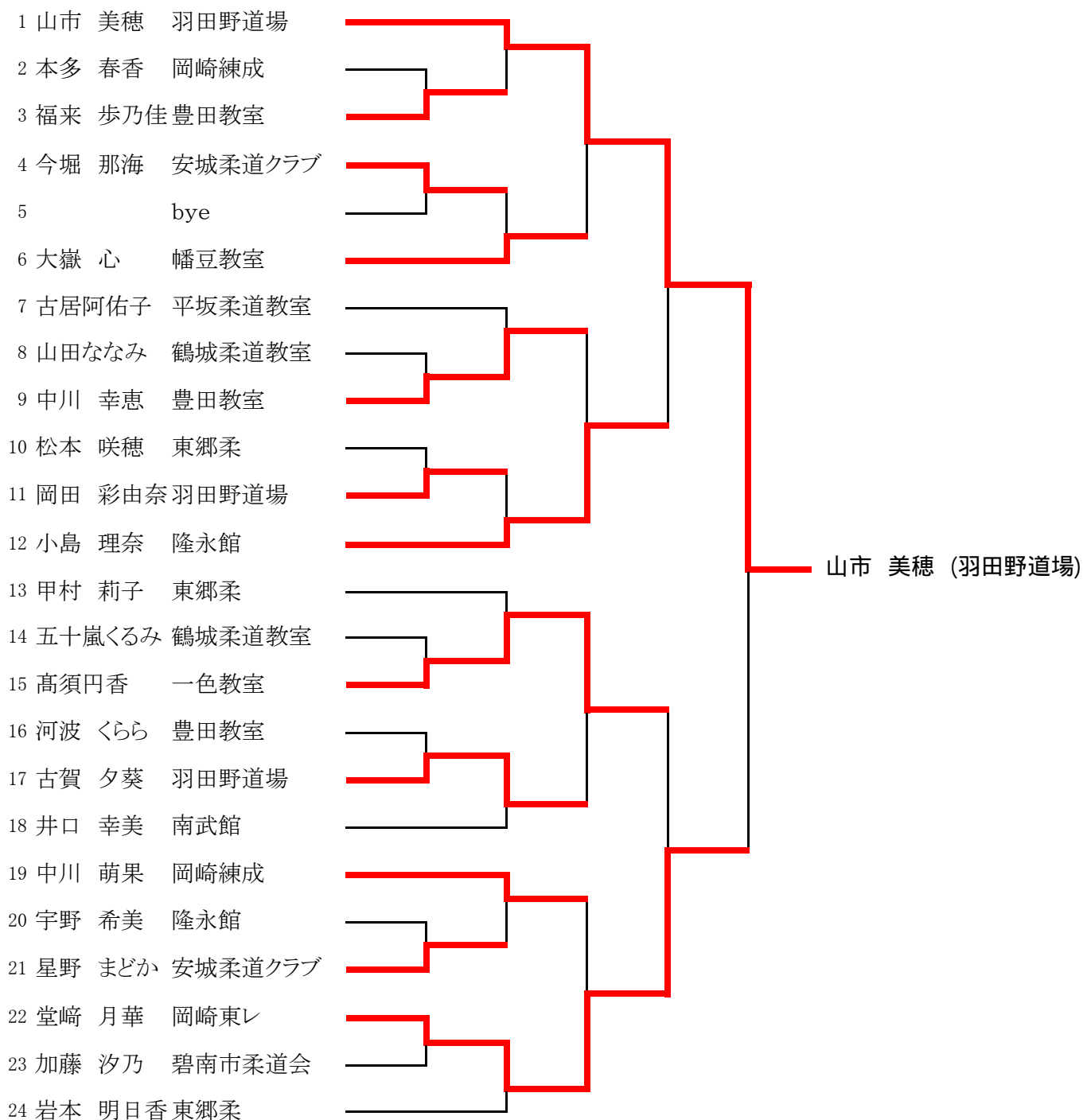

小学4年女子の部

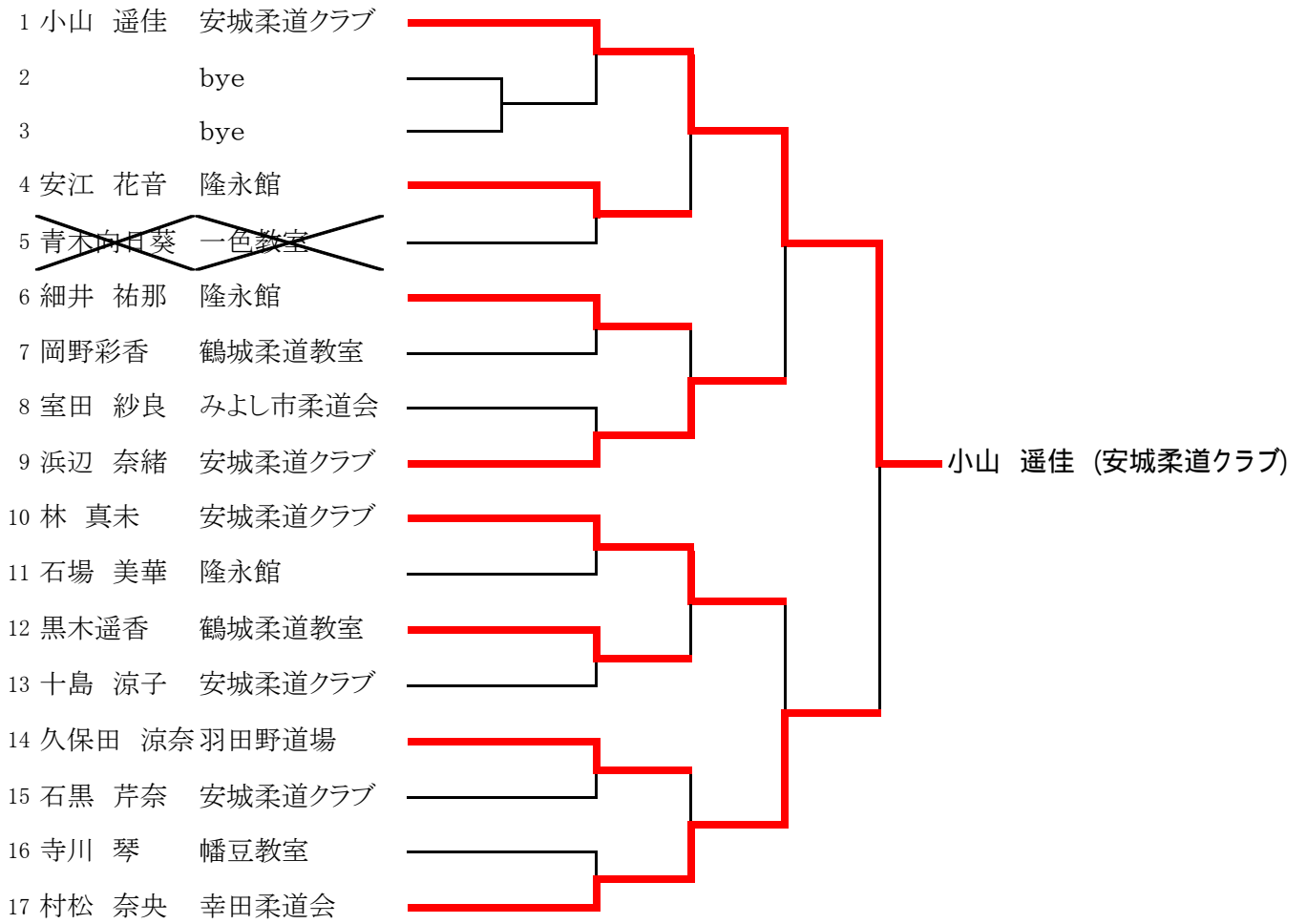

小学1・2年女子の部

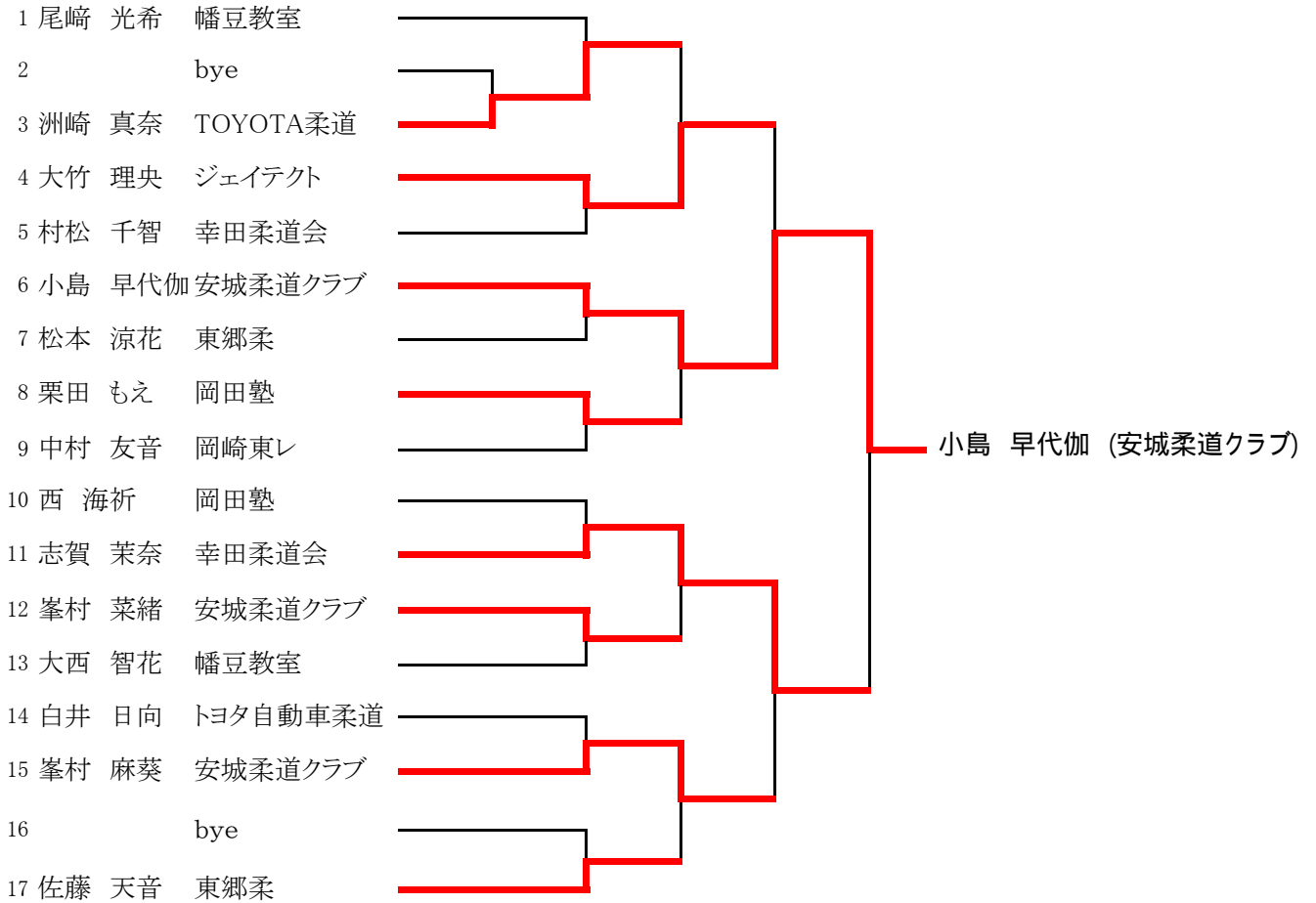

小学3年女子の部

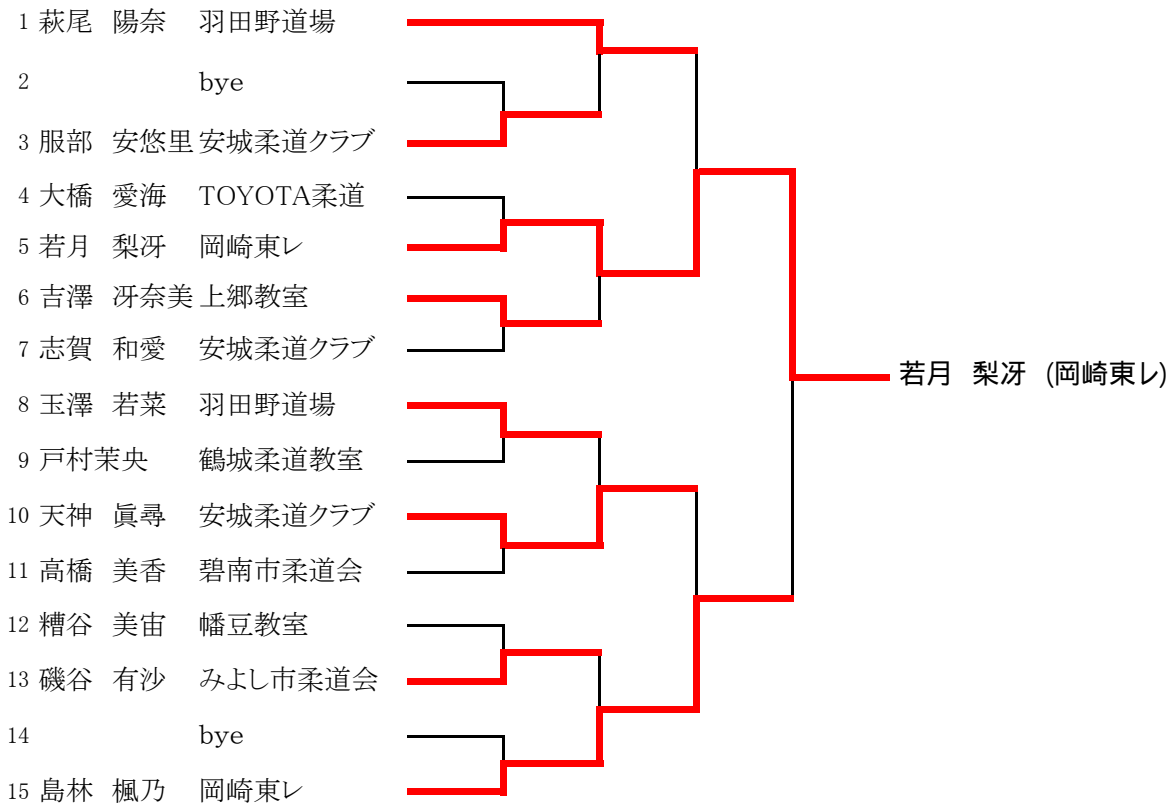

小学生男子6年の部

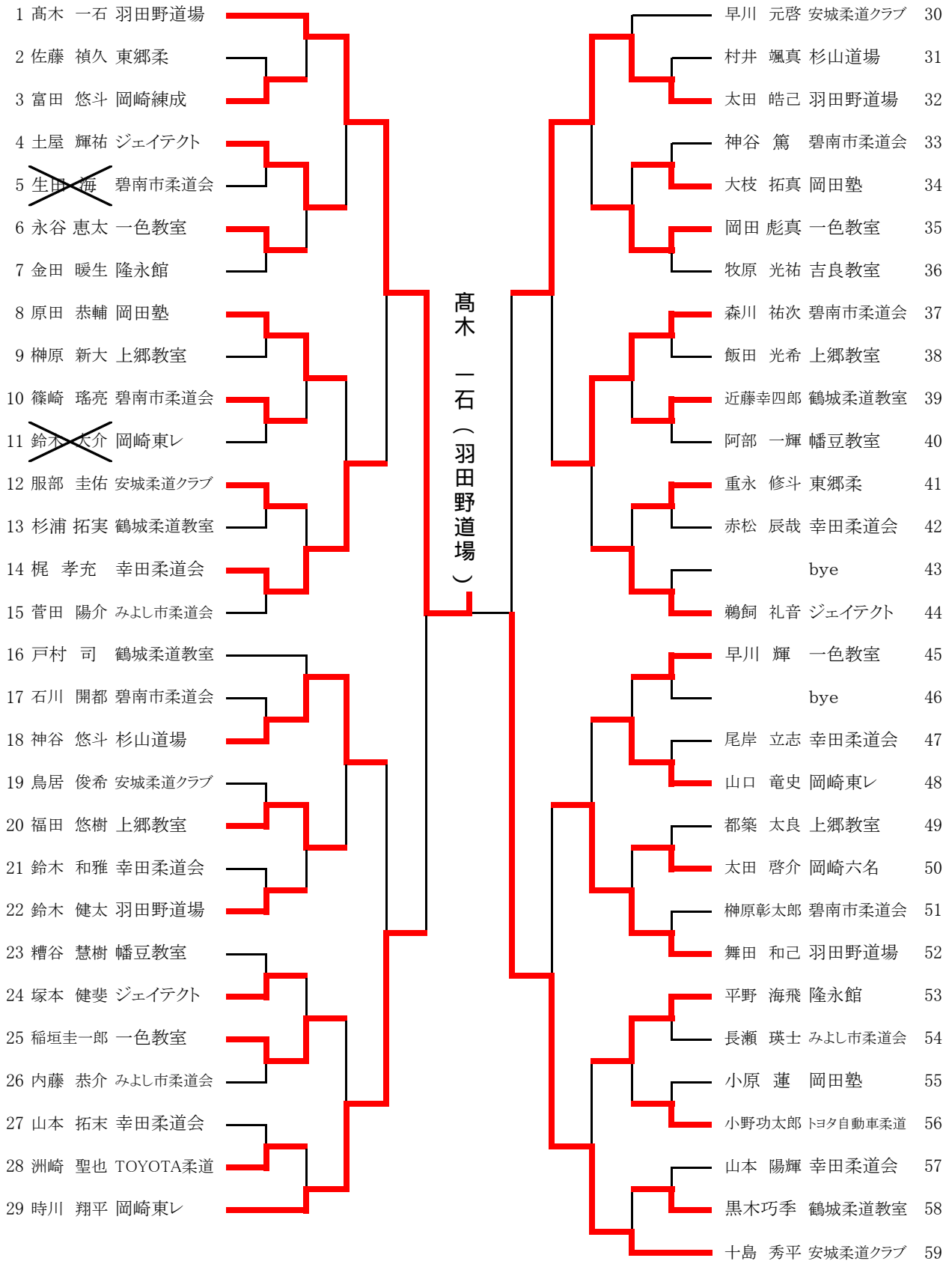

小学生男子5年の部 (2)

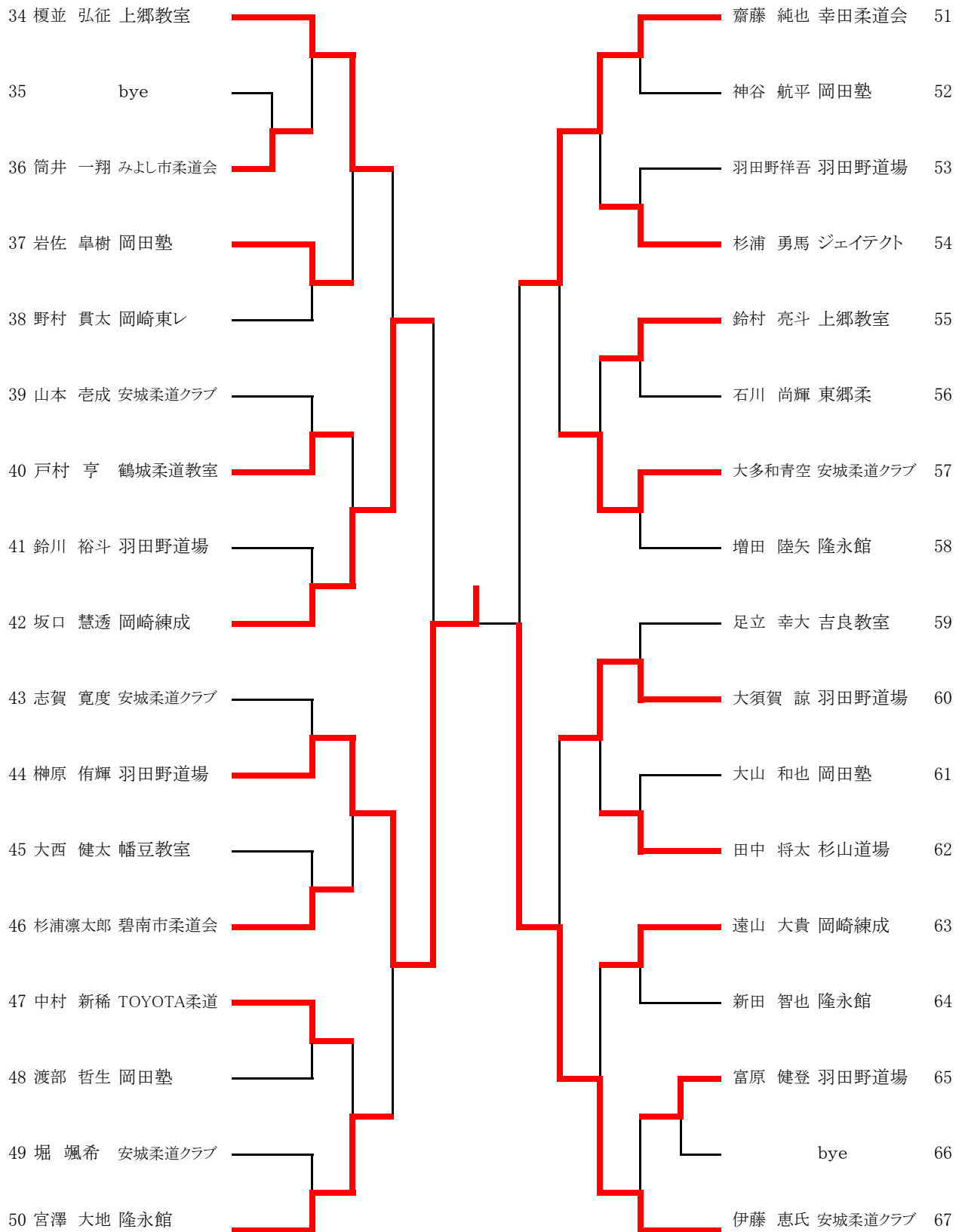

決勝  
 ① 米満 武伯(ジェイテクト) — 米満 武伯(ジェイテクト)  
 ② 榊原 侑輝(羽田野道場)

小学生男子5年の部(1)

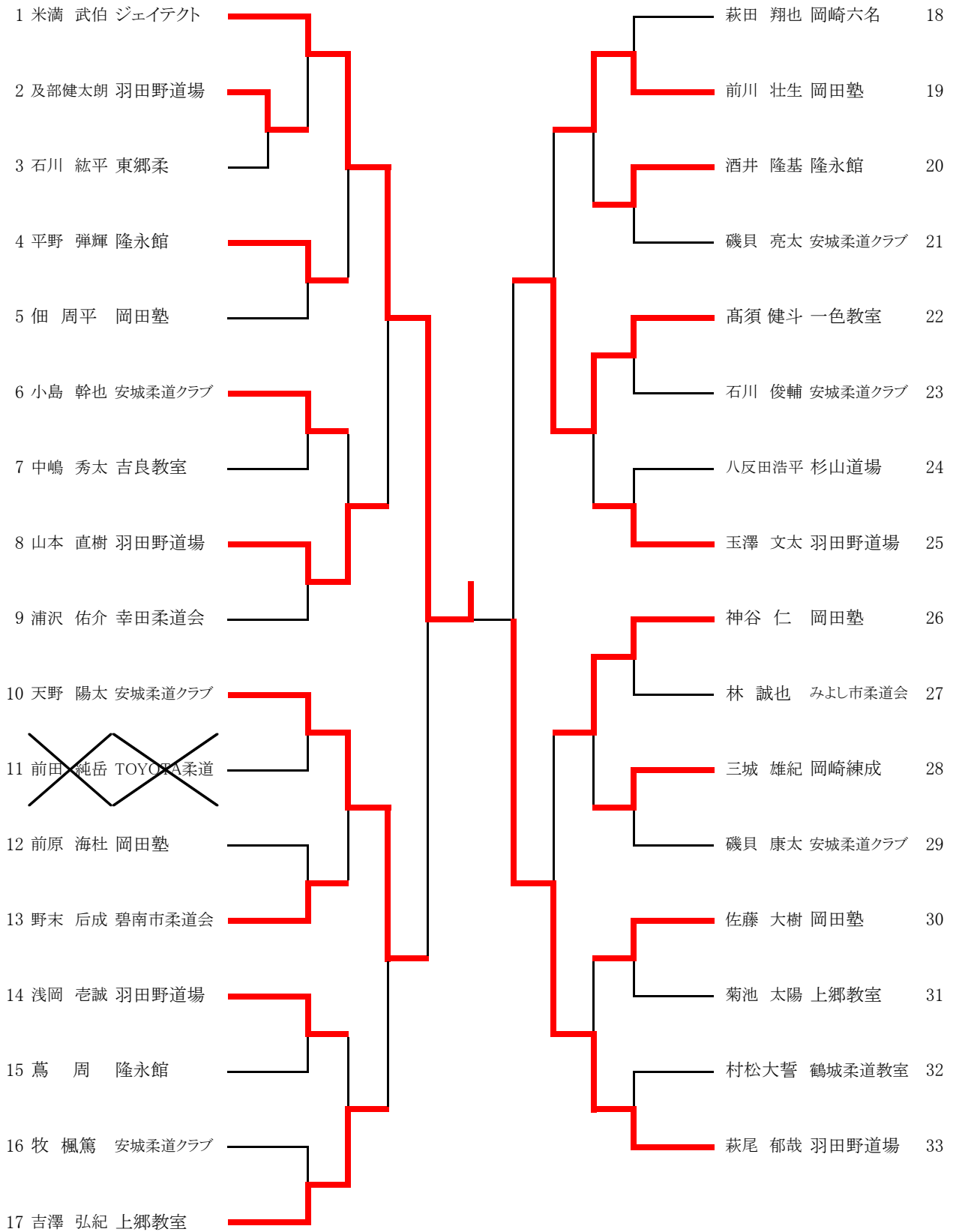

小学生男子5年の部(1)

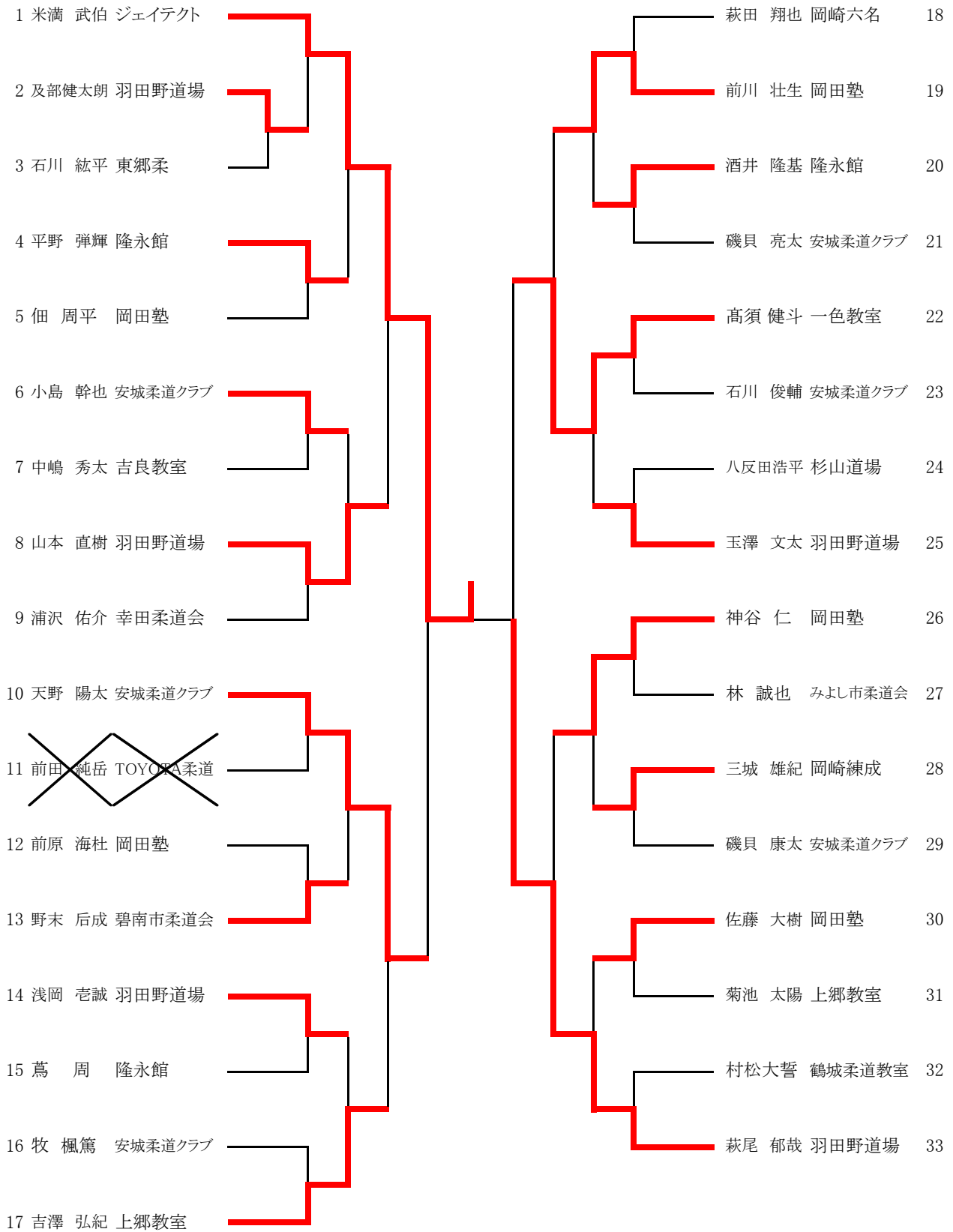



小学生男子4年の部 (2)

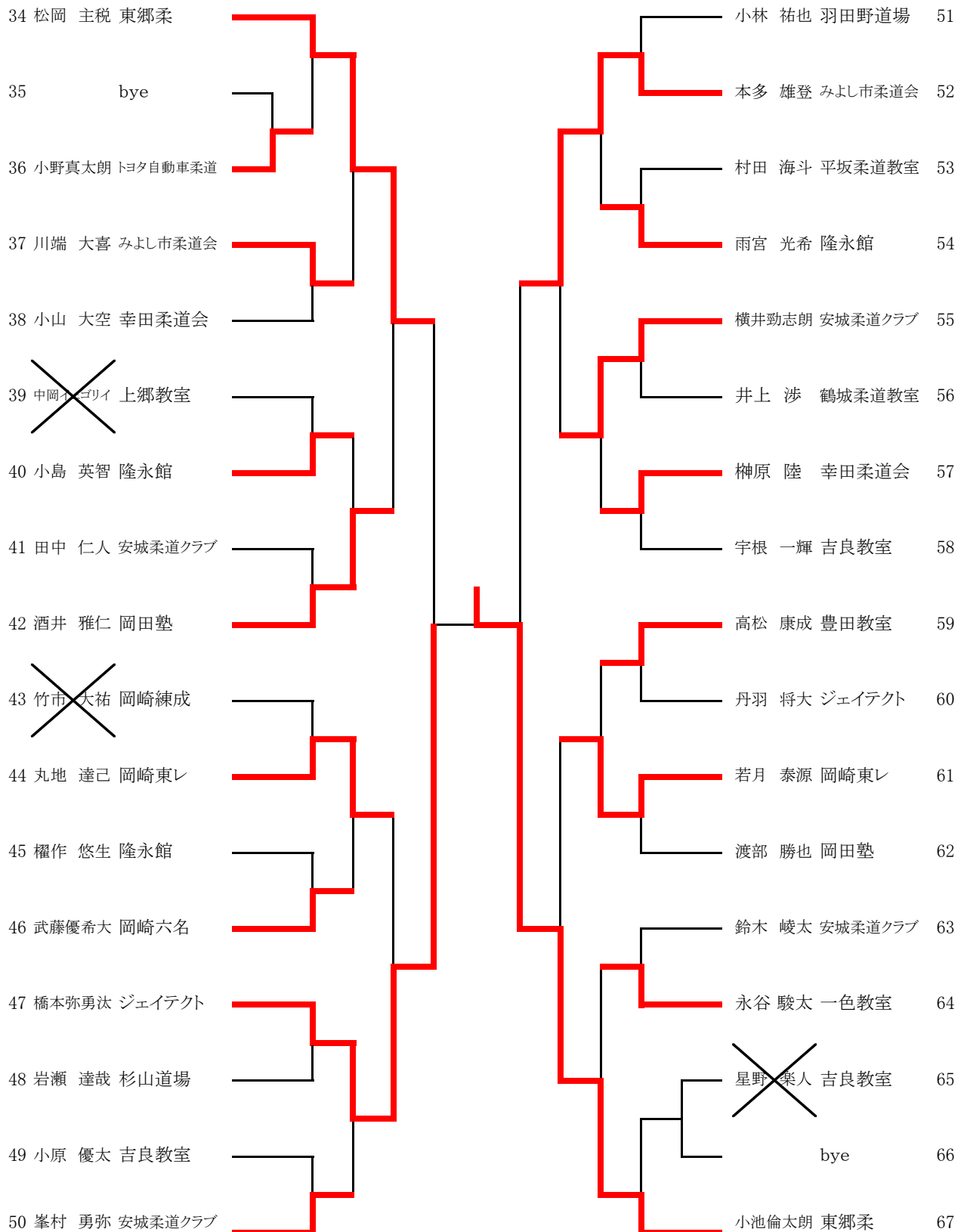

決勝  
 ① 竹内 隆登(隆永館) ———— 小池倫太郎(東郷柔)  
 ② 小池倫太郎(東郷柔) ————

小学生男子4年の部 (1)

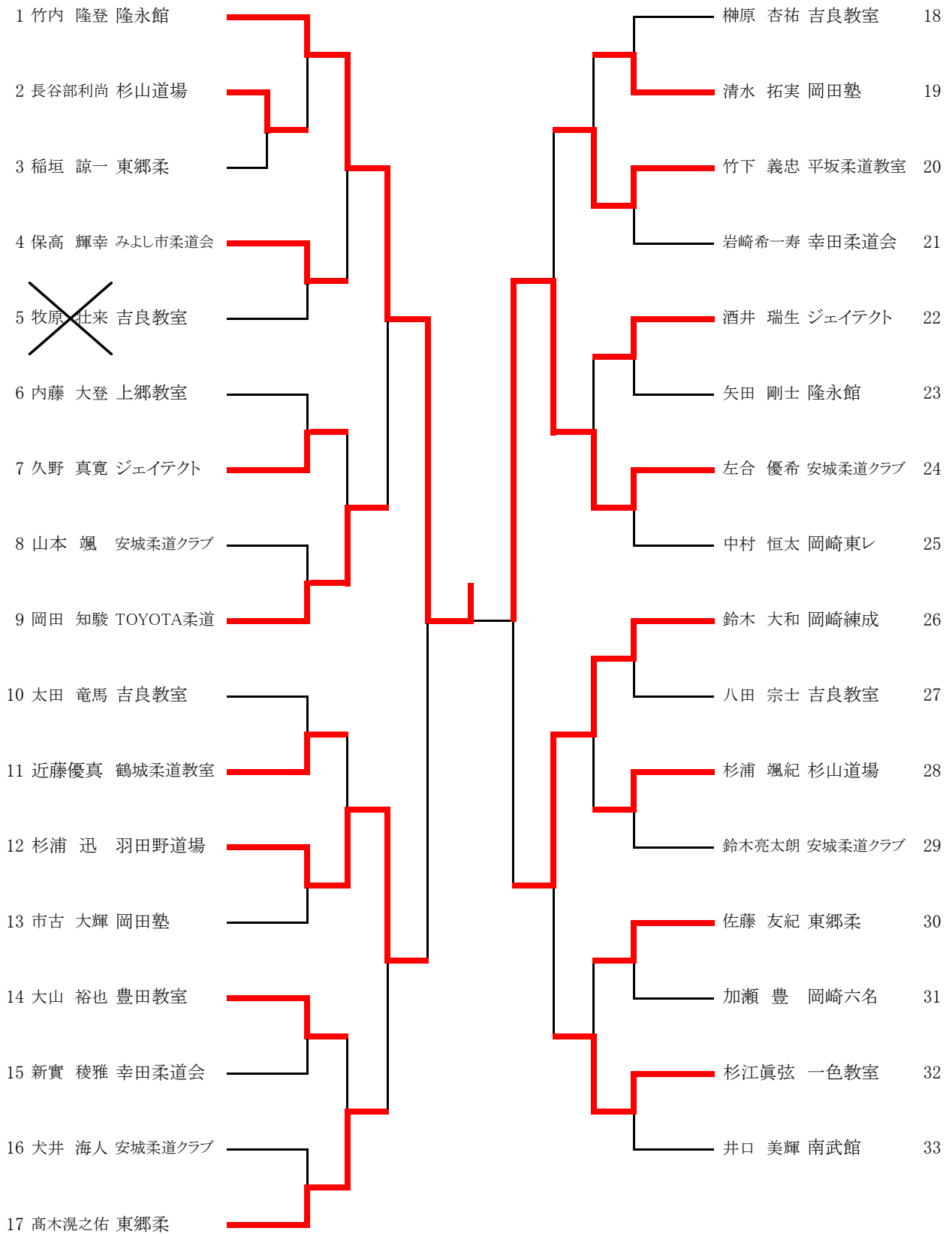

小学生男子3年の部

1 渡辺 樹希 羽田野道場		安井 健人 岡田塾	30
2 福島 光希 碧南市柔道会		葛 透 隆永館	31
3 井手 涼太 上郷教室		<del>下田 裕樹 上郷教室</del>	32
4 羽渕 泰造 安城柔道クラブ		所 亮輔 安城柔道クラブ	33
5 平賀 源大 岡田塾		古海 幹大 杉山道場	34
6 白井伸太郎 トヨタ自動車柔道		小久保昌樹 東郷柔	35
7 犬塚 淳宏 一色教室		坪山 蒼 碧南市柔道会	36
8 林 拓海 みよし市柔道会		中嶋 空椰 吉良教室	37
9 bye		高橋瑠希弥 岡崎東レ	38
10 中川 俊明 豊田教室		<del>夏目 祥吾 トヨタ自動車柔道</del>	39
11 榊原 友希 吉良教室		山本 修平 羽田野道場	40
12 神谷 颯 岡田塾		佐藤 怜央 安城柔道クラブ	41
13 福田 開斗 岡崎東レ		尾岸 歩 幸田柔道会	42
14 bye		伴 秀太 一色教室	43
15 雨宮 大知 隆永館		横井厚志朗 安城柔道クラブ	44
16 足立 啓太 吉良教室		寺内虎太郎 ジェイテクト	45
17 大坪 厚貴 碧南市柔道会		黒川 健世 みよし市柔道会	46
18 榊原 大冴 上郷教室		根田 健太 豊田教室	47
19 原田 景人 TOYOTA柔道		鈴木 智也 吉良教室	48
20 鈴木 龍 羽田野道場		山市 達樹 羽田野道場	49
21 高松 亮太 岡崎東レ		岡村 樹 東郷柔	50
22 今井 雄大 安城柔道クラブ		織田 麗央 岡崎練成	51
23 原口 滉生 岡田塾		安田 千優 平坂柔道教室	52
24 古居 武蔵 岡崎六名		時川 真斗 岡崎東レ	53
25 神谷 慧 吉良教室		横沢 直樹 吉良教室	54
26 杉山 大紀 杉山道場		宇野 心陽 隆永館	55
27 源 礼人 幸田柔道会		下田 拳大 岡田塾	56
28 柳原 佳伸 幡豆教室		羽田野啓太 羽田野道場	57
29 小池玲二郎 東郷柔			

渡辺  
樹希  
(羽田野道場)

小学生男子1・2年の部 (2)

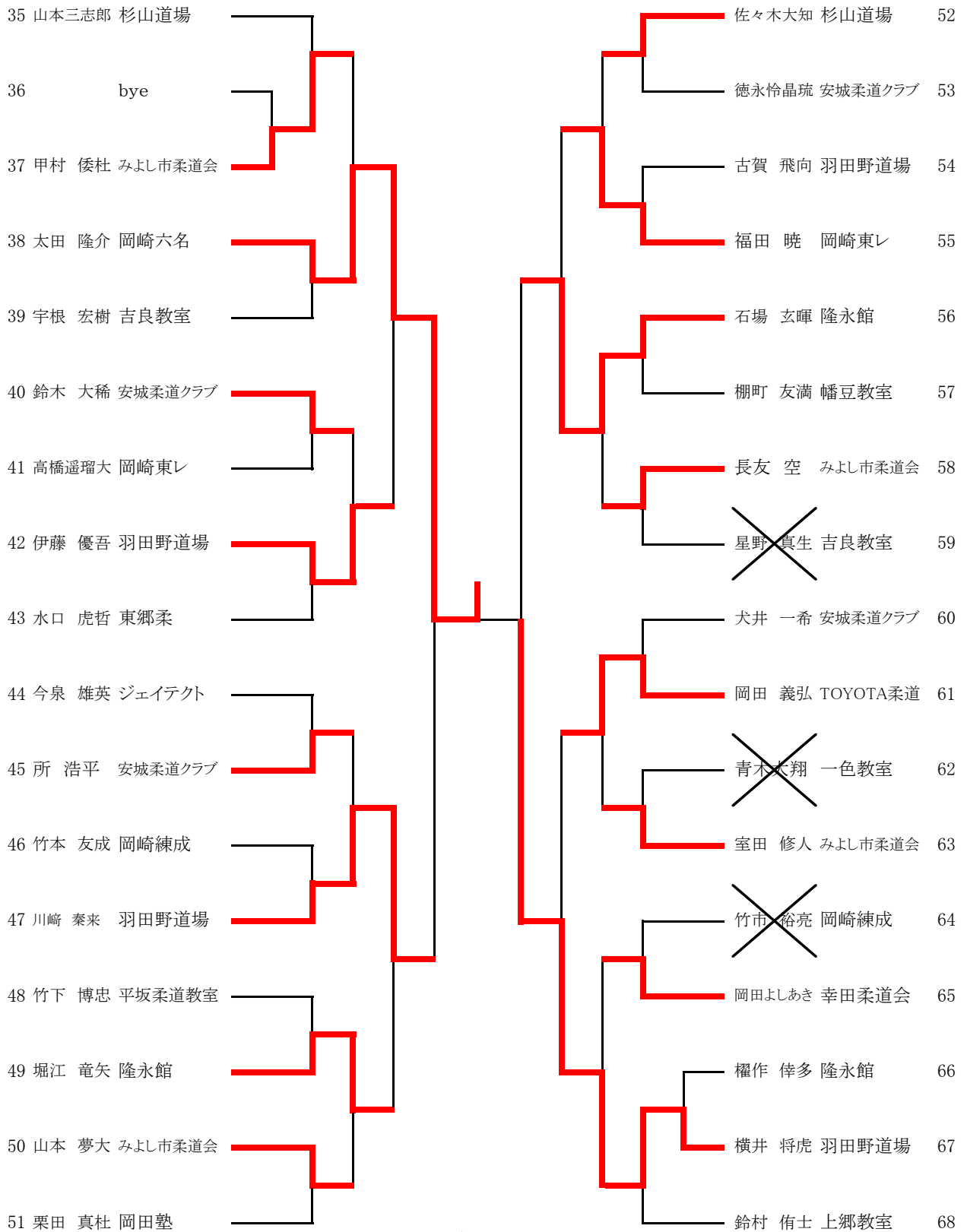

決勝

- ① 菊池 駿星 (上郷教室)
- ② 太田 隆介 (岡崎六名)

小学生男子1・2年の部 (1)

