

種目名	柔道
-----	----

期日 平成18年度7月23・24・25日

会場 岡崎市中心総合公園・第2錬成道場

[ 団体成績 ]

【男子】予選リーグ

	A	B	C	D	E	F	G	H
1位	甲山	一色	六美北	矢作北	竜南	西尾	高岡	吉良
2位	三好丘	竜海	平坂	雁が音	梅坪台	知立南	矢作	藤岡
3位	碧南南	三好北	崇化館	三好	鶴城	高浜	竜北	岡崎北
4位				高浜南				

【男子】決勝トーナメント

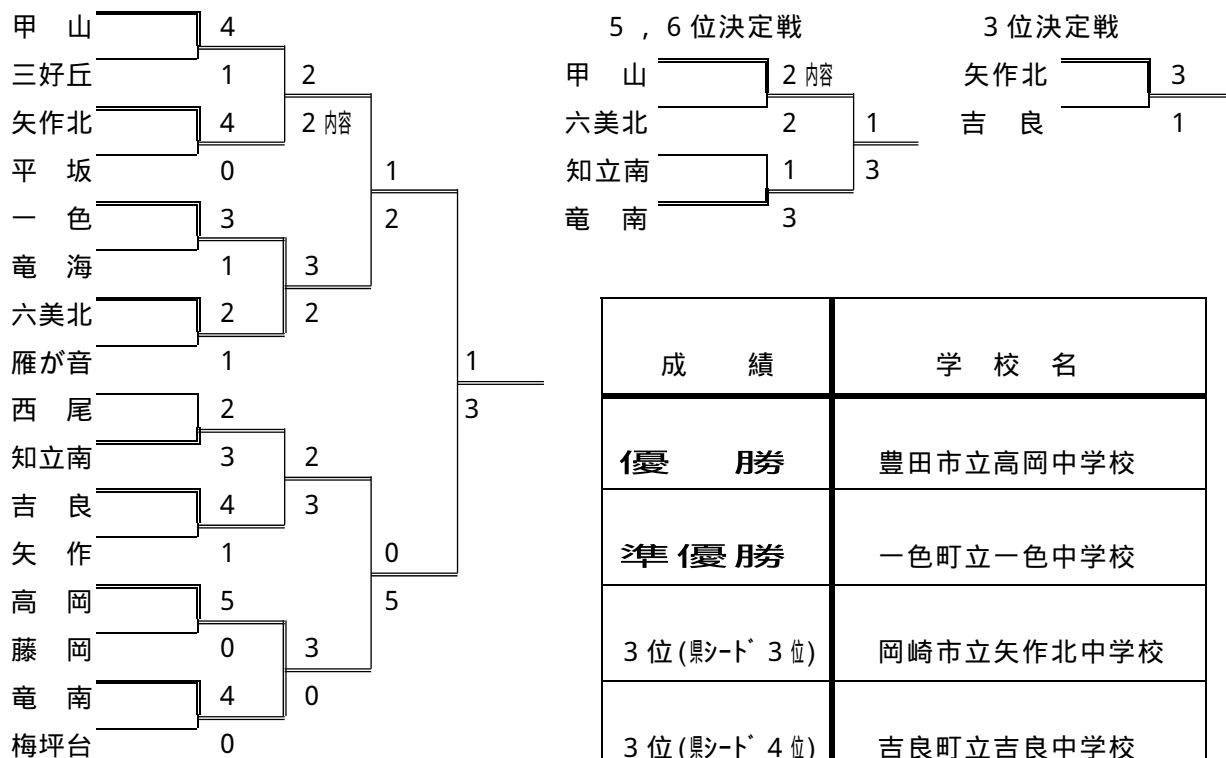

上記6チームが県大会出場

【女子】予選リーグ

	A	B	C	D	E	F	G	H
1位	竜南	一色	知立南	矢作北	矢作	吉良	六美北	鶴城
2位	梅坪台	雁が音	高浜	三好丘	高浜南	甲山	平坂	三好北

【女子】決勝トーナメント

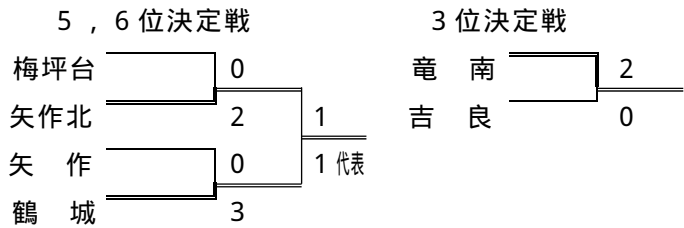
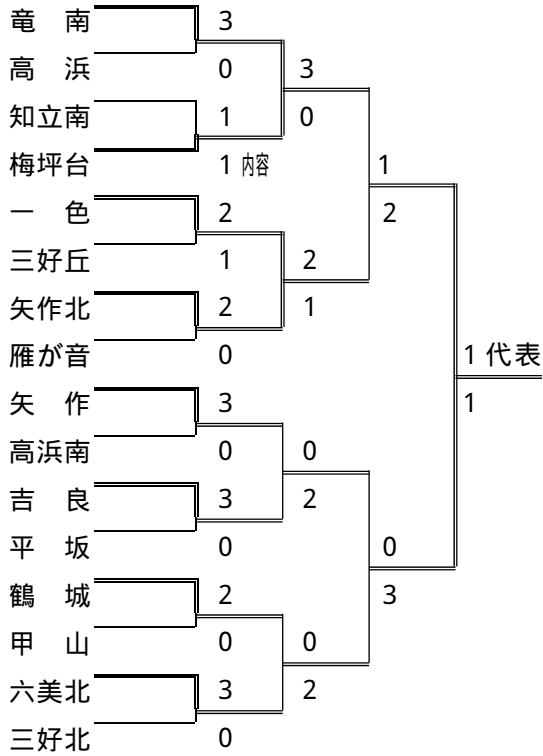

成績	学校名
優勝	一色町立一色中学校
準優勝	岡崎市立六ツ美北中学校
3位(県シード 3位)	岡崎市立竜南中学校
3位(県シード 4位)	吉良町立吉良中学校
5位(県シード 5位)	西尾市立鶴城中学校
5位(県シード 6位)	岡崎市立矢作北中学校

上記6チームが県大会出場

## [ 個人成績 ]

<b>男子55kg級</b>			<b>女子44kg級</b>		
優勝	豊南 中学校	黒木 龍一	優勝	逢妻 中学校	原 琴乃
2位	吉良 中学校	早川 徳彦	2位	甲山 中学校	稲垣 妙織
3位	知立南中学校	寺田 安宏	3位	下山 中学校	川田ありさ
3位	梅坪台中学校	鈴木 涼太	3位	甲山 中学校	福永友伽里
			5位	六美北中学校	伊地知 楓
<b>男子60kg級</b>			<b>女子48kg級</b>		
優勝	一色 中学校	永谷 隆貴	優勝	三好 中学校	三宝 陽子
2位	矢作北中学校	堀江 脩平	2位	甲山 中学校	伊藤 彩
3位	高岡 中学校	井手口太基	3位	竜南 中学校	加藤 唯
3位	竜南 中学校	大高 克志	3位	六美北中学校	加納菜々子
5位	下山 中学校	川田 真平			
<b>男子66kg級</b>			<b>女子52kg級</b>		
優勝	高岡 中学校	竹内 隆志	優勝	竜神 中学校	梅村 友梨
2位	吉良 中学校	内藤 明俊	2位	高浜 中学校	三浦 結華
3位	三好丘中学校	姫木 薫	3位	甲山 中学校	當眞さおり
3位	矢作北中学校	岩月 亮佑	3位	知立南中学校	池田江梨那
5位	竜南 中学校	近藤 正和			
<b>男子73kg級</b>			<b>女子57kg級</b>		
優勝	竜北 中学校	中野 武司	優勝	小原 中学校	海老澤晴菜
2位	崇化館中学校	牧 比磨	2位	逢妻 中学校	原 碧
3位	高岡 中学校	都築 良太	3位	六美北中学校	石川 夏生
3位	竜南 中学校	畔柳 諒輔	3位	矢作北中学校	本田 裕子
			5位	鶴城 中学校	井上 弓子
<b>男子81kg級</b>			<b>女子63kg級</b>		
優勝	矢作 中学校	稲垣 卓也	優勝	竜北 中学校	出口 幸枝
2位	三好南中学校	木戸 龍市	2位	鶴城 中学校	小川 莉歩
3位	西尾 中学校	颯田 光正	3位	竜南 中学校	山田 侑
3位	平坂 中学校	大橋 薫	3位	竜南 中学校	安藤 理恵
			5位	矢作北中学校	畔柳 杏理
<b>男子90kg級</b>			<b>女子70kg級</b>		
優勝	高岡 中学校	中尾 幸弥	優勝	一色 中学校	倉地 真巳
2位	安城北中学校	中村 優志	2位	吉良 中学校	杉浦 琴美
3位	六美北中学校	室田 竜聖	3位	末野原中学校	河村 華蓮
3位	知立南中学校	川内 優豊	3位	矢作北中学校	山本 絢加
5位	高岡 中学校	河野 恭範	5位	矢作 中学校	大橋はなき
<b>男子90kg超級</b>			<b>女子70kg超級</b>		
優勝	一色 中学校	三矢匠太郎	優勝	一色 中学校	竹熊びあんか
2位	雁が音中学校	飯伏 北斗	2位	六美北中学校	鍋島みゆき
3位	上郷 中学校	星野 弘喜	3位	若園 中学校	伊藤 葵
3位	矢作 中学校	佐藤 来世	3位	矢作 中学校	和久利千夏
			5位	甲山 中学校	近藤 克美

各階級上位 4 名が県大会に出場( 3 位の上のものがシード順 3 位、下の者がシード順 4 位)

ただし、階級(男子60kg級、男子66kg級、男子90kg級、女子44kg級、女子57kg級、女子63kg級、女子70kg級、女子70kg超級)によって、5月の県個人戦の結果により、県大会出場者の枠が増えている。

<男子60kg級>

優勝	永谷隆貴 (一色 特勝)
準優勝	堀江脩平 (矢作 特勝)
3位	井出口太基 (高岡 特勝)
	高克志 (竜南 特勝)
5位	川田真平 (下山 特勝)

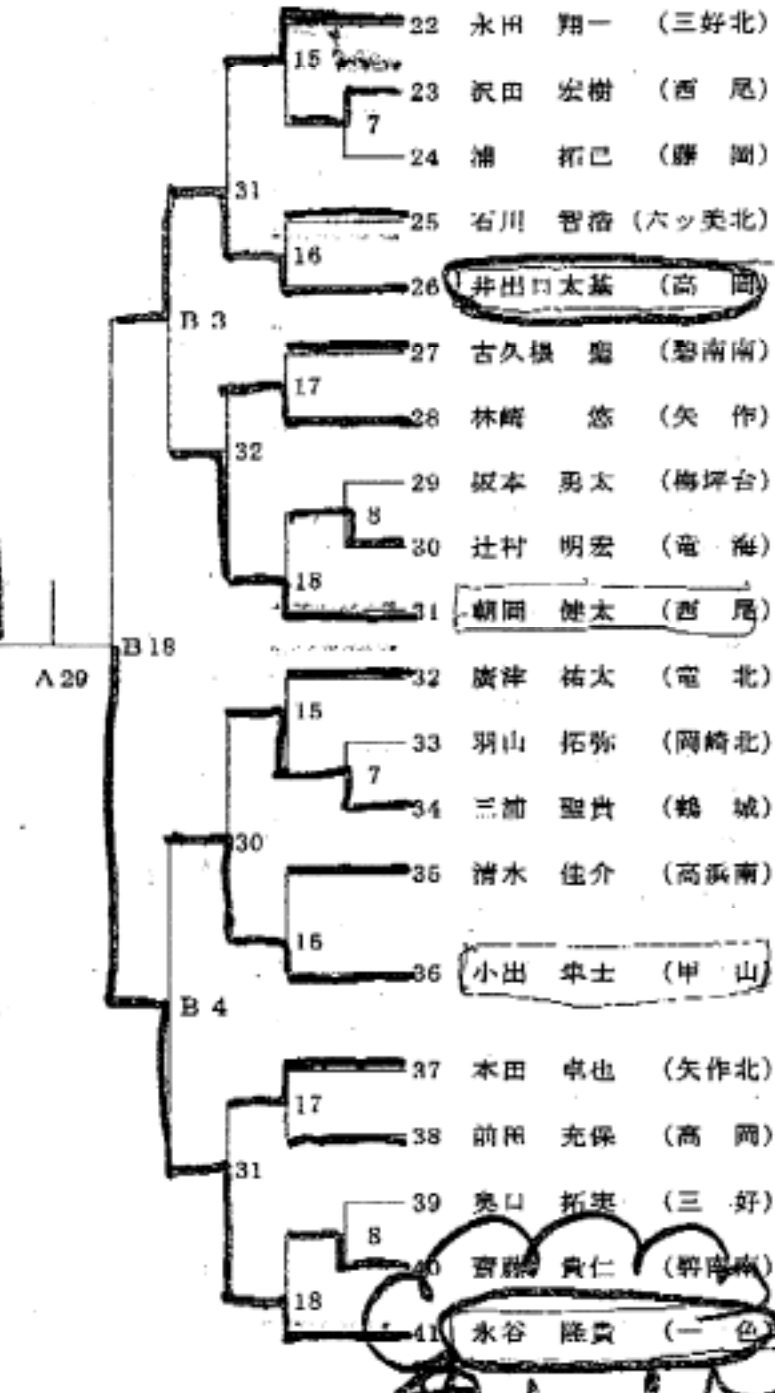
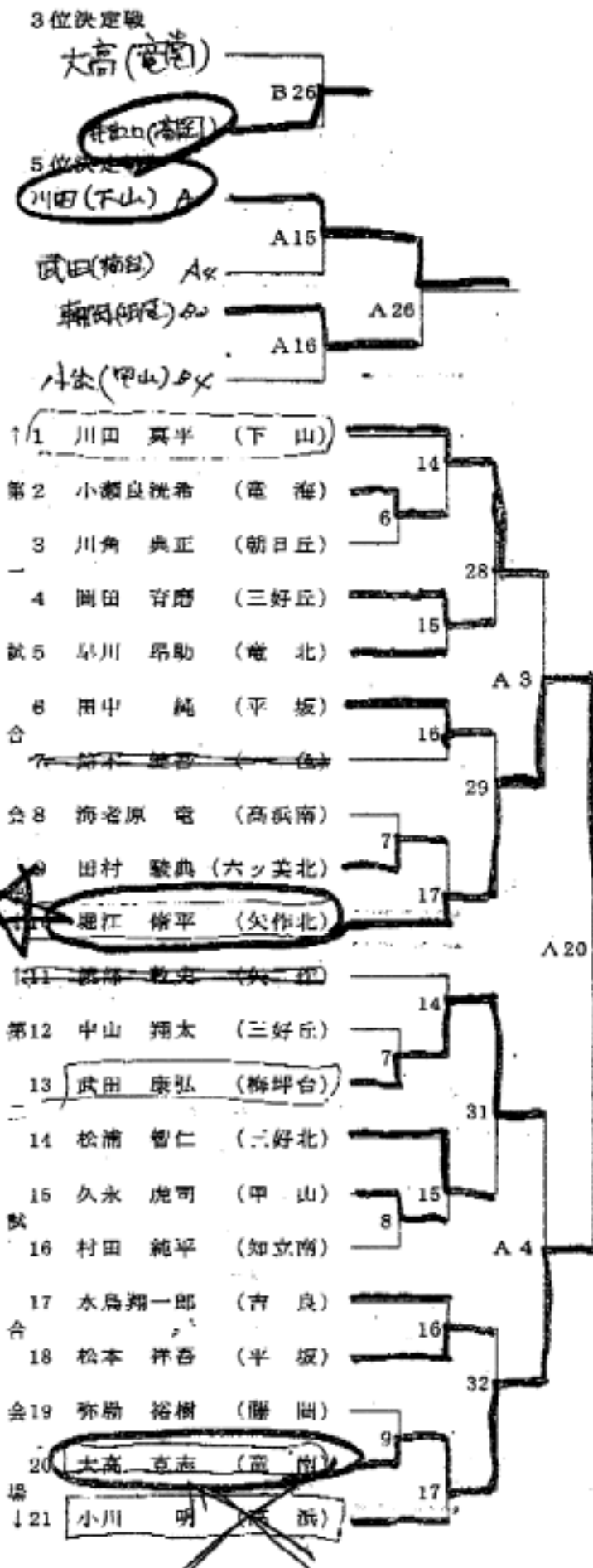

<男子55kg級>

1位決定戦

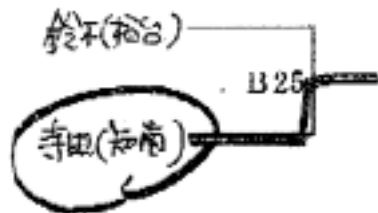

優勝	黒木龍一 (豊南) #報
準優勝	早川徳彦 (吉良) #報
3位	寺田友宏 (知南) #報
	鈴木涼太 (梅台) #報

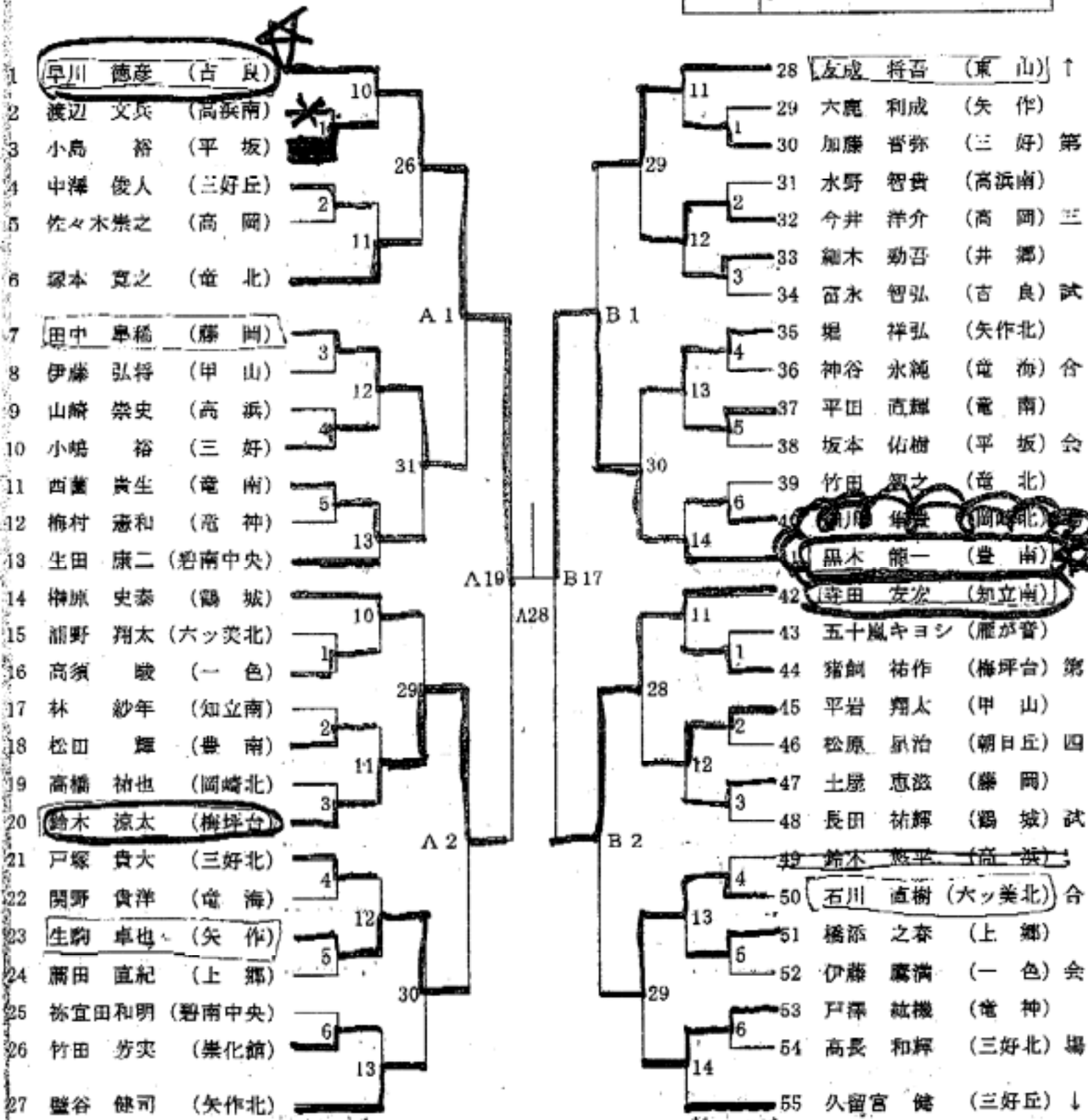

<男子66kg級>

優勝	竹内 隆志 (高岡 特戦)
準優勝	内藤 明俊 (吉良 特戦)
3位	姫木 薫 (三好丘 特戦)
	岩月 亮佑 (矢作北 特戦)
5位	近藤 正和 (竜南 特戦)

3位決定戦

姫木 (三好丘)

B 27

岩月 (矢作)

5位決定戦

近藤 (竜南)

B 15

長尾 (若園) A 6

林原 (三好丘) B 5

B 16

谷口 (備前) B 6

B 24

1 内藤 明俊 (吉良)

第2 高階 明彦 (甲山)

3 小谷 雄平 (六ッ美北)

4 高下 祐輝 (高岡)

試5 曾田 浩史 (知立南)

6 近藤 正和 (竜南)

合7 今野 裕之 (藤岡)

会8 善久原 旭 (高浜南)

場 9 岩山 賢吾 (三好北)

↓ 10 大河内 直矢 (西尾)

↑ 11 姫木 薫 (三好丘)

第12 伊藤 達 (梅坪台)

13 山口 俊也 (吉良)

二 14 酒井 祐也 (雁が音)

試15 今原 知宣 (東山)

合16 長尾 裕 (若園)

17 林 和希 (矢作)

会18 天野 漢大 (竜海)

場 19 丹羽 晃大 (崇化館)

↓ 20 堀 翔磨 (高浜)

18

8

30

19

A 5

20

31

9

21

A 21

18

10

33

19

A 6

20

34

11

21

A 21

A 30

R 19

B 5

31

22

19

32

B 6

33

22

21 榎原 康汰 (明神) T

19 22 山村 尚由 (竜海) 第

9 23 門別 誠十夢 (崇化館) 三

33 24 渡辺 光輝 (高浜南)

20 25 伊藤 凌 (一色) 試

26 今村 大樹 (藤岡) 合

21 27 斉藤 正大 (竜北) 会

31 28 小田 章弘 (竜北) 会

10 29 安田 晃大 (矢作) 場

22 30 岩月 亮佑 (矢作北) 四

31 31 谷口 楓彦 (雁が音) ↑

19 32 岡松 晃平 (竜海) 第

9 33 堀江 悟司 (矢作北) 四

32 34 高取 佑輔 (高浜) 試

20 35 岡本 武 (三好) 試

36 鈴木 秀平 (鶴城) 合

21 37 杉江 康途 (一色) 試

33 38 鈴木 勝貴 (甲山) 会

10 39 藤谷 峻 (岡崎北) 場

22 40 竹内 隆志 (高岡)



<男子 73kg級>

3位決定戦

都築良太 (高岡)

B 28

畔柳涼輔 (竜南)

優勝	中野武司 (竜北)
準優勝	叔比磨 (崇徳)
3位	都築良太 (高岡)
	畔柳涼輔 (竜南)

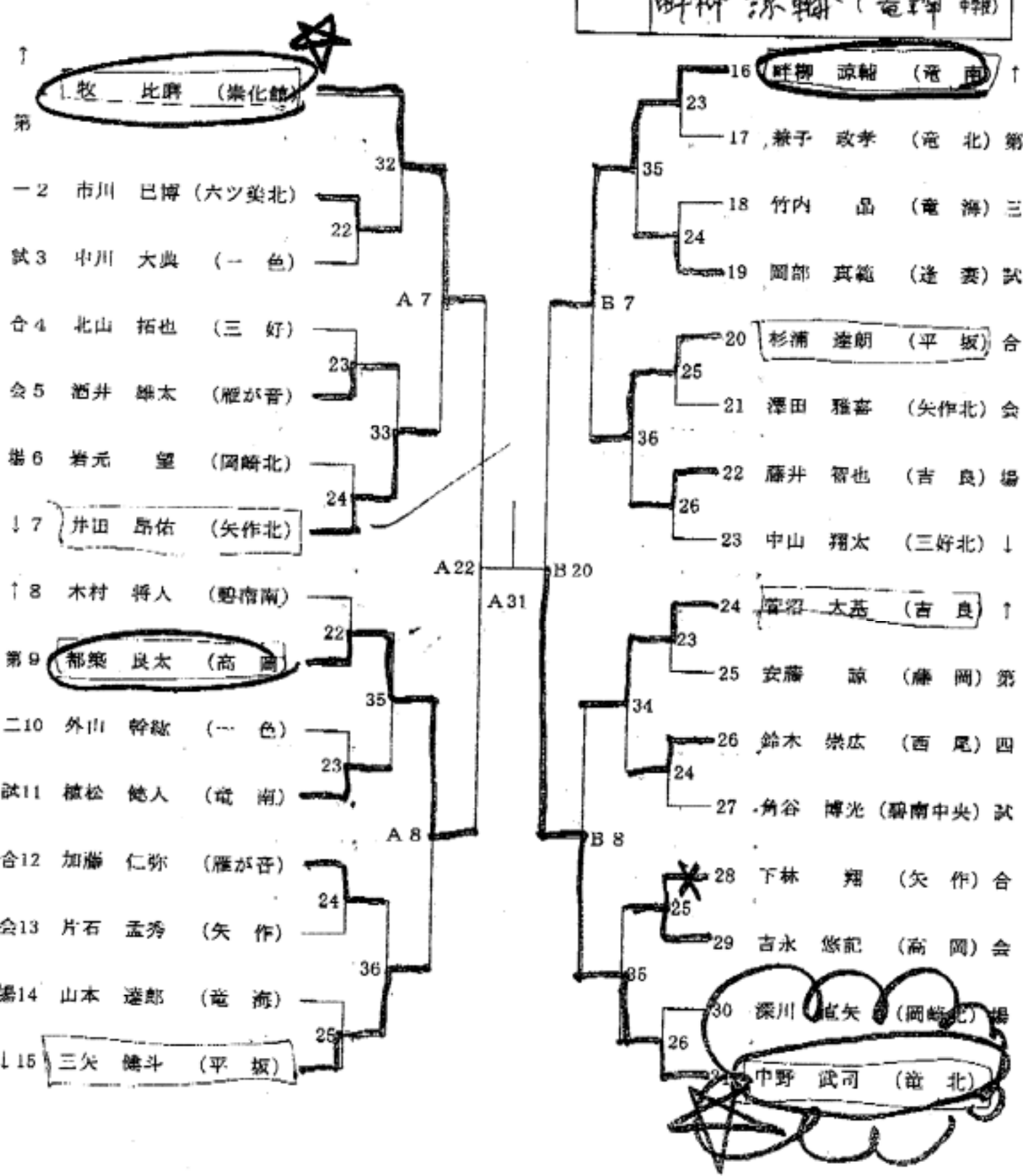



<男子 81kg級>

優勝	稲垣卓也 (矢作 中級)
準優勝	木戸龍市 (三好南 中級)
3位	堀田光正 (西尾 中級)
	大橋薫 (平坂 中級)

3位決定戦

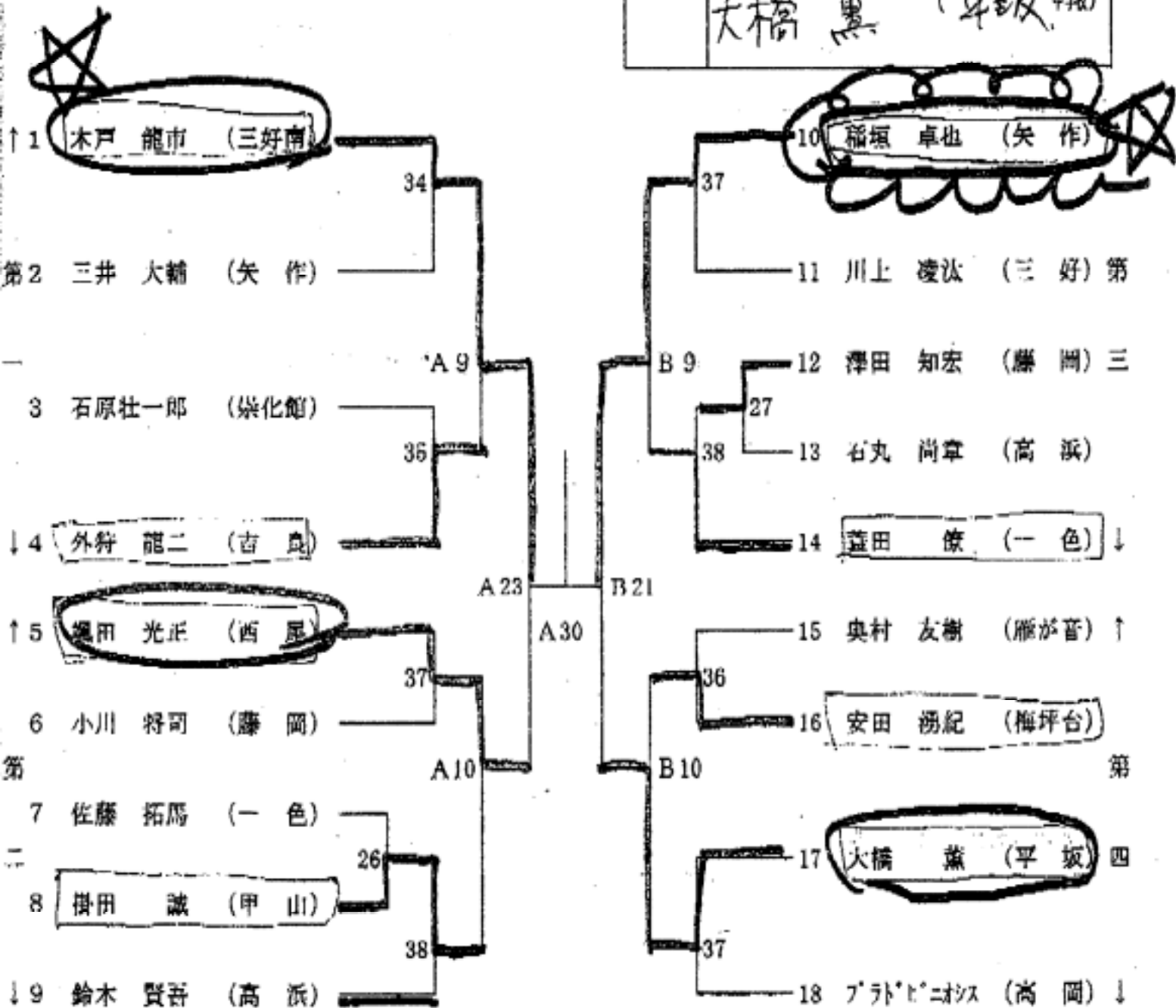
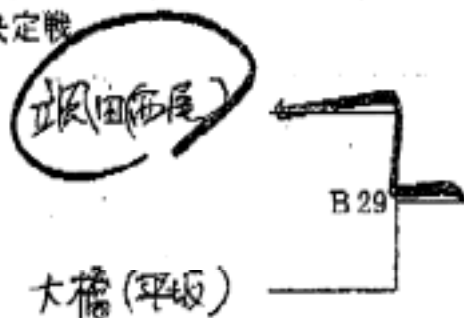

<男子90kg級>

優勝	中尾幸弥 (高岡 中校)
準優勝	中村優志 (安城北 中校)
3位	室田竜聖 (六ツ美大 中校)
	川内優豊 (知南 中校)
5位	河野恭範 (高岡 中校)

3位決定戦

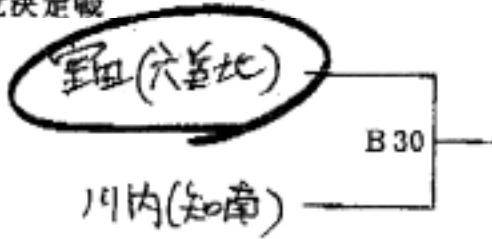

5位決定戦

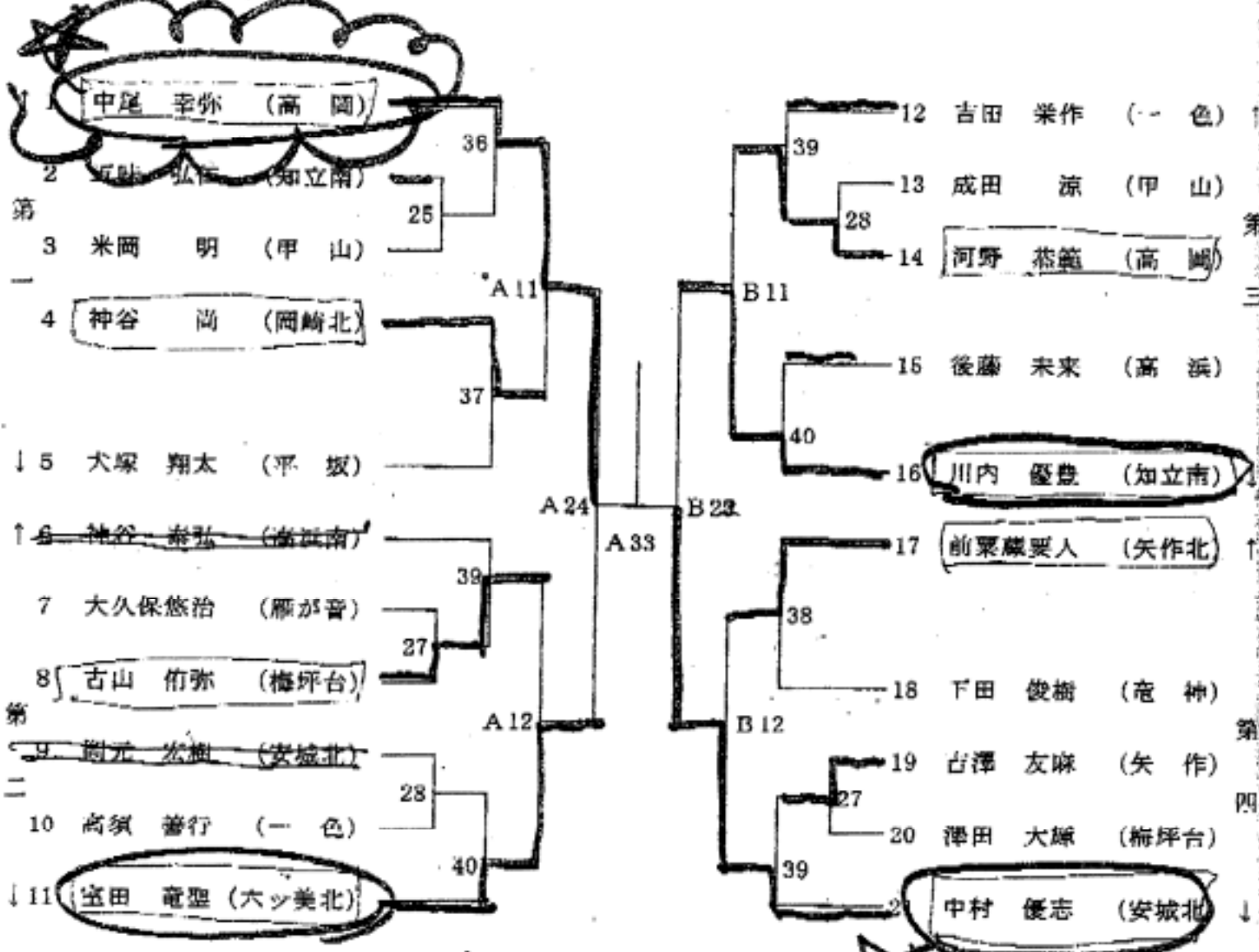
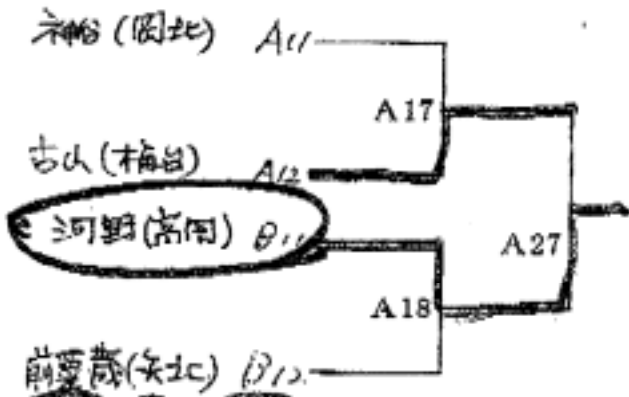

<男子90kg超級>

3位決定戦



優勝	三矢匠太朗 (一色 中野校)
準優勝	飯伏北斗 雁が音 中野校
3位	星野弘喜 (上郷 中野校)
	佐藤来世 (矢作 中野校)

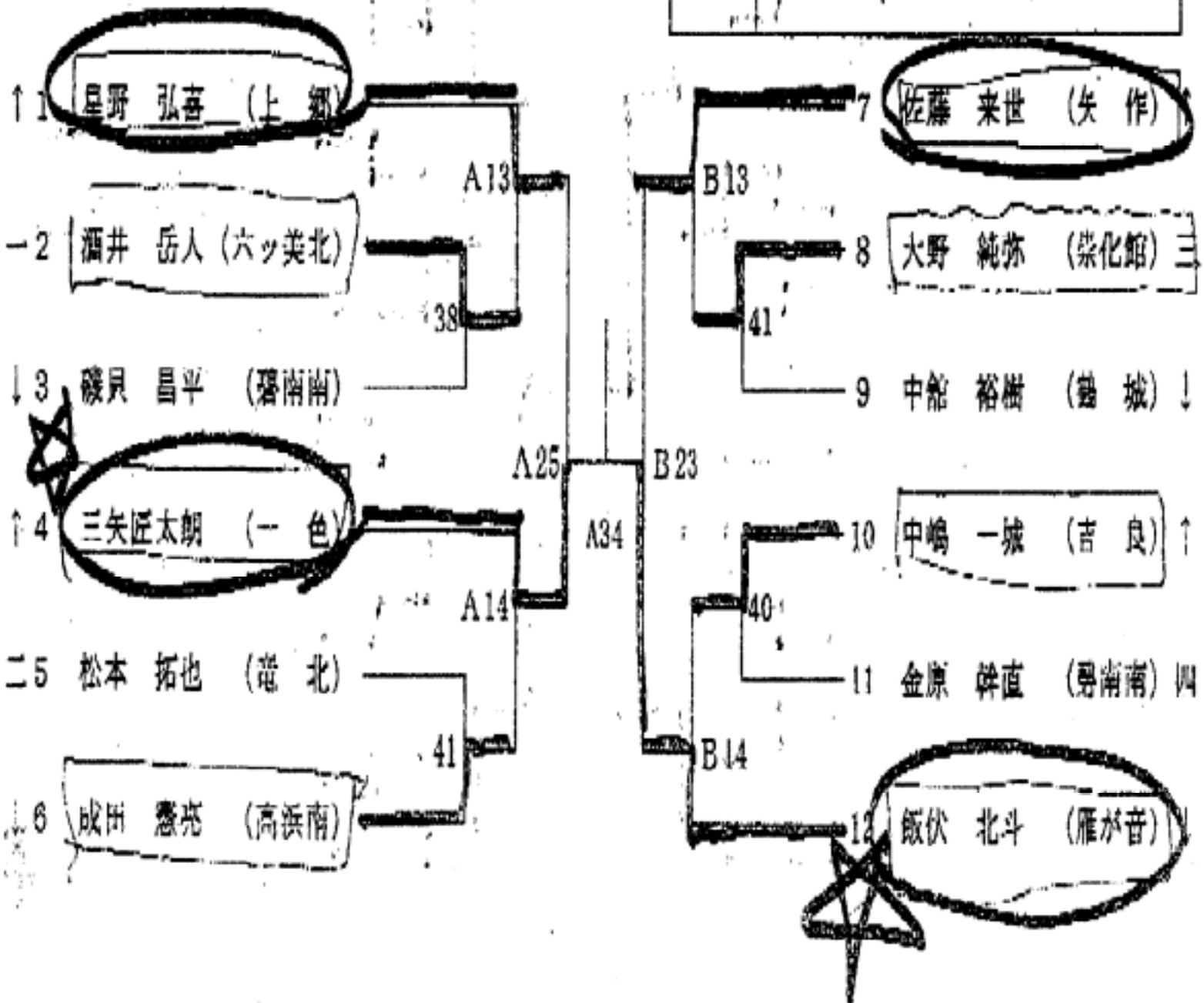

<女子 44kg級>

決勝第1試合

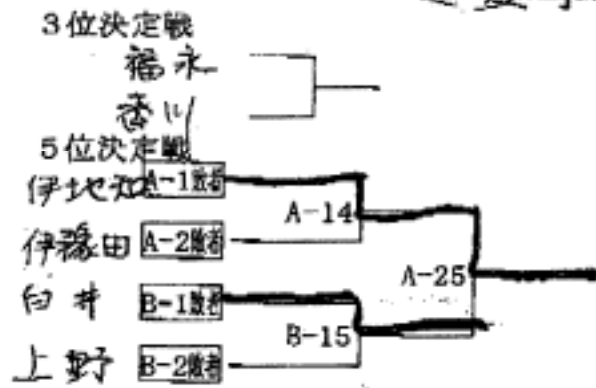

優勝	原 琴乃 (逢妻)
準優勝	稲垣 妙織 (甲山)
3位	川田 ありさ (下山)
	福永 友伽里 (甲山)
5位	伊地 知楓 (六美)

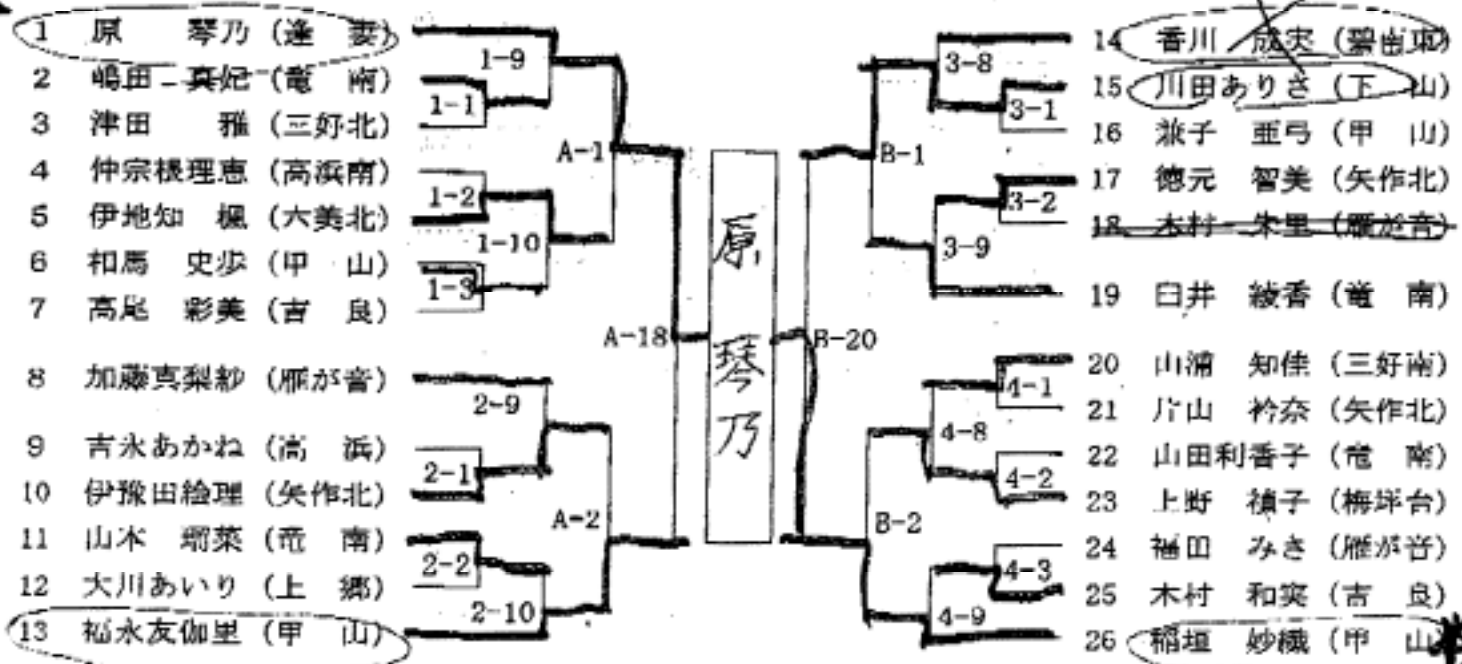

<女子 52kg級>

決勝第3試合

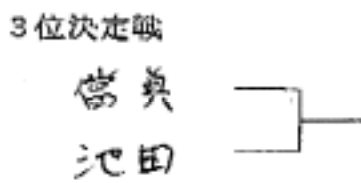

優勝	梅村 友梨 (竜神)
準優勝	三浦 結華 (高浜)
3位	當真 さおり (甲山)
	池田 江梨那 (知立南)

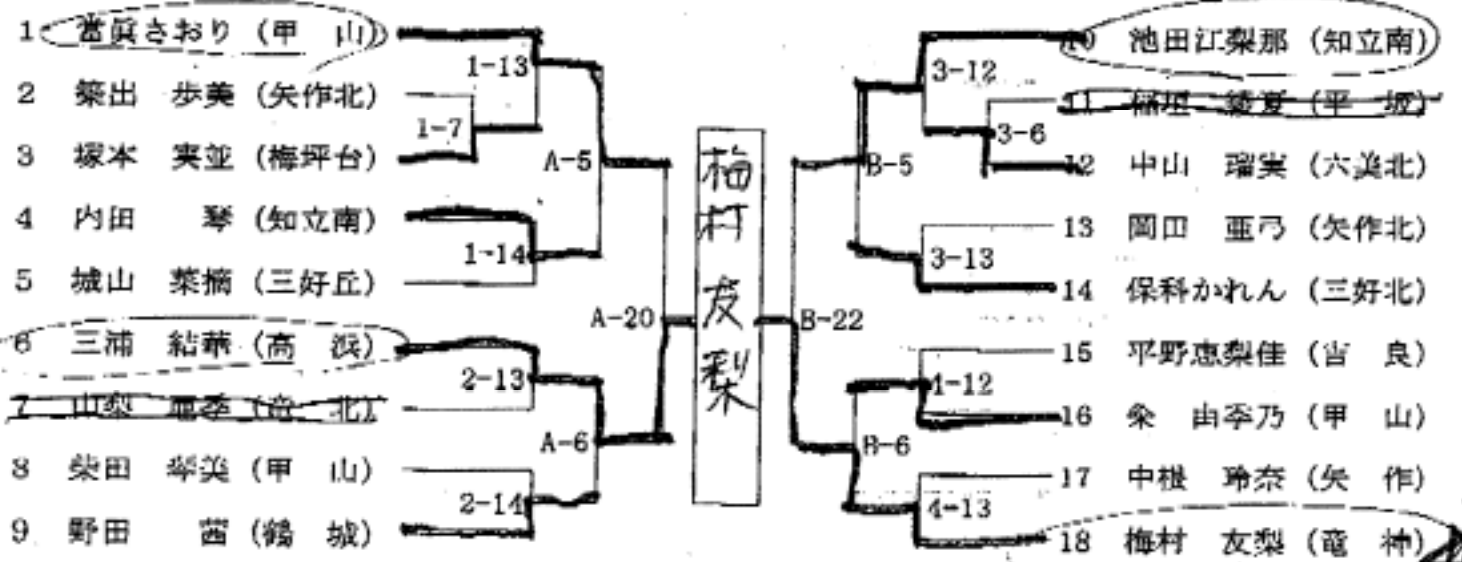

<女子 48 kg級>

決勝第2試合

3位決定戦

加藤

優勝	三宮陽子 (立三好中)
準優勝	伊藤彩 (甲山中)
3位	加藤唯 (竜南)
	加納菜々子 (立六甲中)

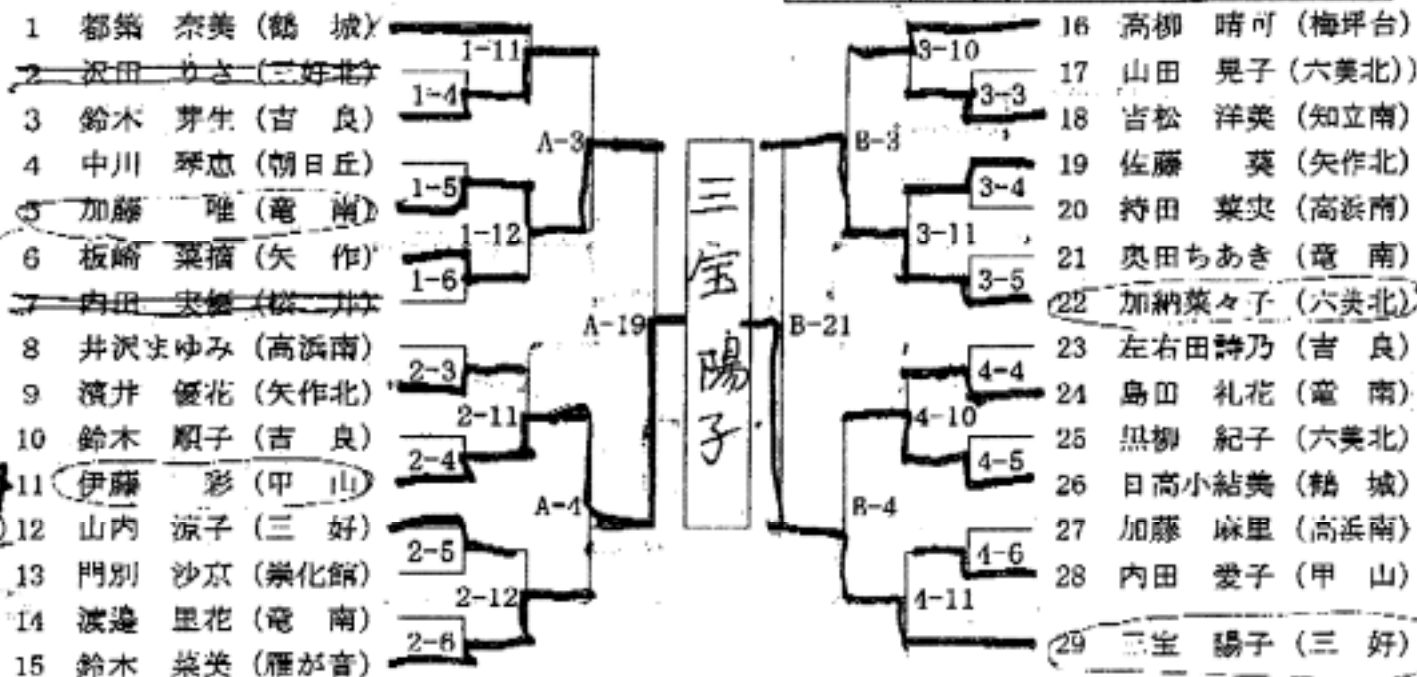

<女子 70 kg級>

決勝第6試合

3位決定戦

河村  
山本

優勝	倉地真巳 (立一色中)
準優勝	杉浦 琴美 (立吉良中)
3位	河村 華蓮 (立末野原)
	山本 絢加 (立知北中)
5位	大橋はな子 (立矢作中)

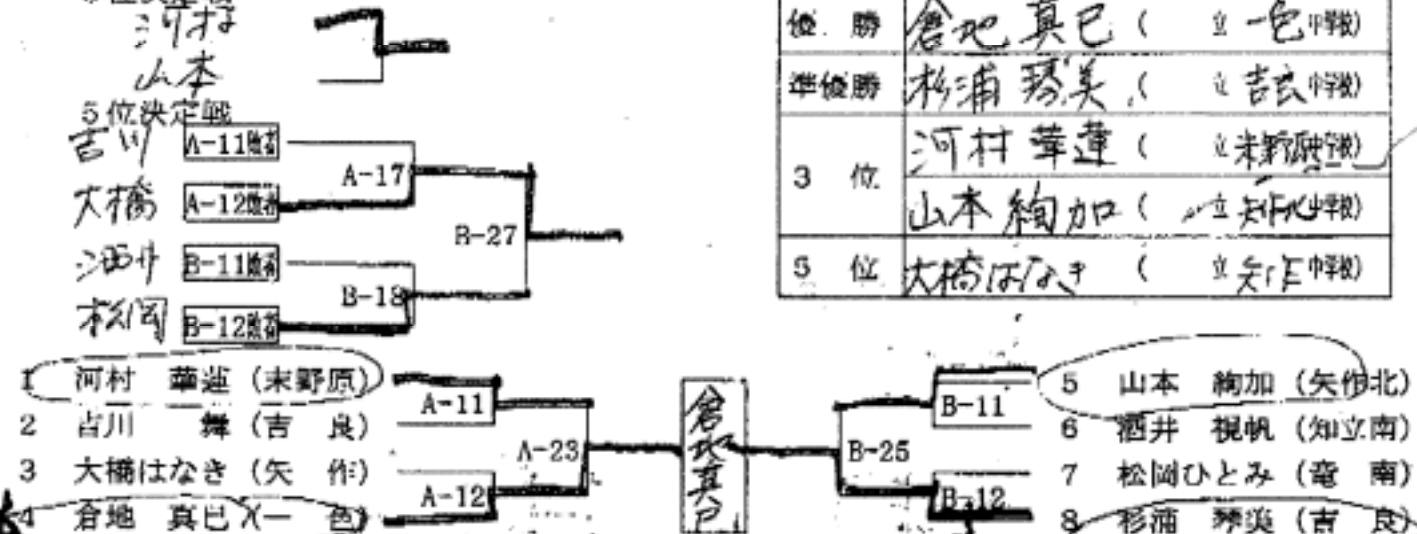

<女子 70 kg超級>

決勝第7試合

3位決定戦

和久利  
伊藤

優勝	竹熊ひあか (立一色中)
準優勝	錫島みゆき (立六甲中)
3位	伊藤 葵 (立若園中)
	和久利千夏 (立矢作中)
5位	近藤 克美 (立甲山中)

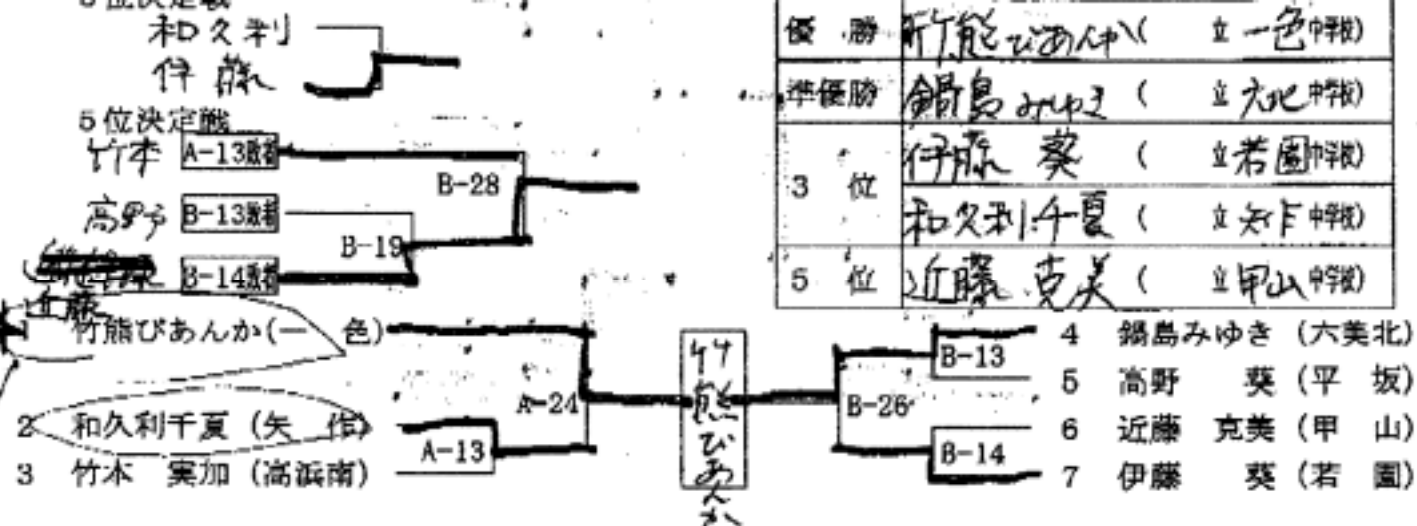

<女子 5.7 kg級>

決勝第4試合

3位決定戦

本田

石川

5位決定戦

幸田 A-7戦

井上 A-8戦

野上 B-7戦

柴田 B-8戦

優勝	海老澤晴菜 (立小原中校)
準優勝	原 碧 (立逢妻中校)
3位	石川 夏生 (立六美北中校) 本田裕子 (立矢作北中校)
5位	井上弓子 (立鶴城中校)

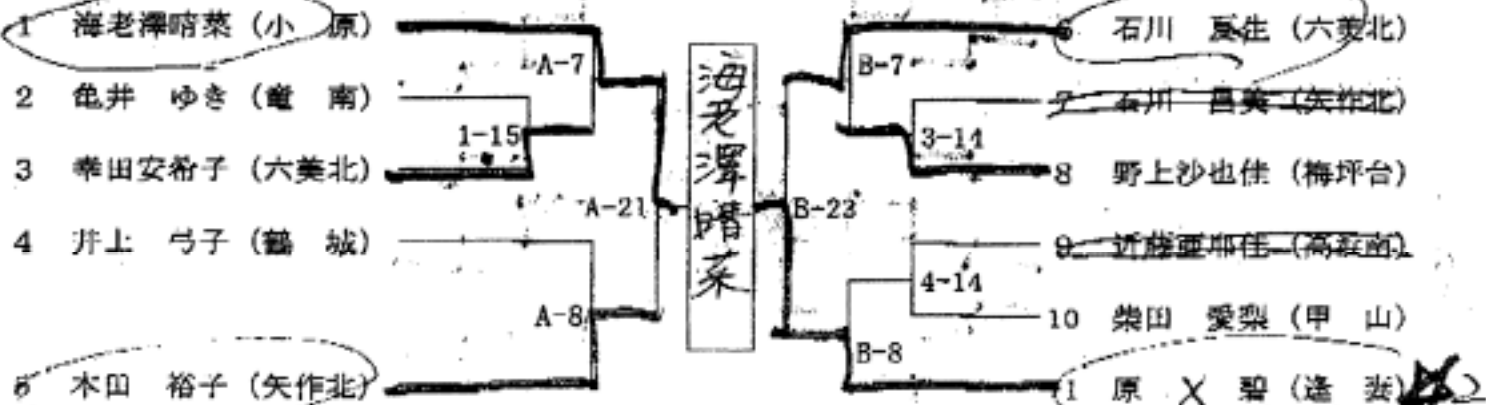

<女子 6.3 kg級>

決勝第5試合

3位決定戦

安藤

山田

5位決定戦

平塚 A-9戦

田柳 A-10戦

浅井 B-9戦

円城 B-10戦

優勝	出口幸枝 (立竜地中校)
準優勝	小川 莉歩 (立鶴城中校)
3位	山田 侑 (立竜南中校) 安藤理恵 (立竜南中校)
5位	田柳杏理 (立矢作北中校)

